

INTRODUÇÃO

- 1 - Openspace - Caixilhos e sistemas para portas de correr
- 2 - Portas | Aros
- 3 - Ferragens para mobiliário e construção
- 4 - Pavimentos | Isolamentos | Rodapés e acessórios
- 5 - Perfis Técnicos e decorativos

ÍNDICE

PORTAS INTERIORES

- 1 - Portas em madeira
- 7 - Cores e tipo de madeira
- 8 - Tipo de abertura de vidro
- 9 - Portas decor
- 13 - Cores e texturas gama Portas Decor
- 14 - Portas em vidro fosco | Decor line
- 15 - Portas de vidro Lacadas | Impressão Digital
- 16 - Portas de fole

AROS

- 17 - Aros em madeira para porta de abrir batente
- 18 - Aros em madeira para portas de correr madeira ou vidro
- 19 - Aros em MDF para portas de correr madeira ou vidro
- 20 - Aros em alumínio com guarnição para porta de abrir
- 21 - Aros em alumínio DESIGN para porta de abrir
- 22 - Aros em alumínio com guarnição porta pivotante
- 23 - Aros em alumínio DESIGN porta pivotante
- 24 - Aros em alumínio p/ portas de correr com guarnição
- 25 - Aros em alumínio Design p/ portas de correr

ACESSÓRIOS E FERRAGENS P/PORTAS

- 26 - Acessórios diversos
- 27 - Puxadores p/ portas de abrir
- 28 - Conchas p/ portas de correr em madeira
- 29 - Asas e conchas para portas de correr em vidro
- 30 - Fechaduras p/ portas de correr
- 31 - Fechaduras e dobradiças p/ portas de abrir

PORTAS EXTERIORES

- 32 - Portas Multiuso e acessórios
- 33 - Portas corta-fogo magma
- 34 - Portas de segurança
- 35 - Cores disponíveis p/ portas de segurança
- 36 - Portas Exteriores em Alumínio
- 37 - Desenho técnicos das portas exteriores em alumínio

Portas interiores de madeira | Vidro



Aros em alumínio com ou sem guarnição

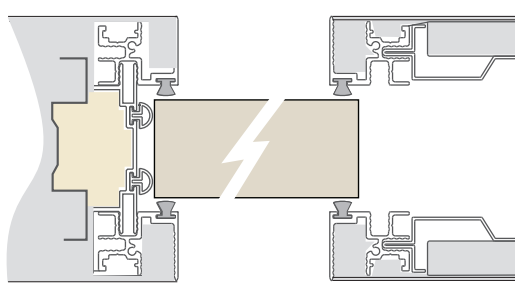

Puxadores | Conchas | Asas |



Portas exteriores, Corta-fogo, Multiusos, Segurança



MODELOS EM STOCK PERMANENTE



1F - Pré-Lacado *



1F - Pinho *



1F - Faia *

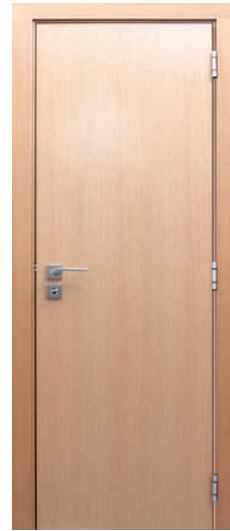

1F - Carvalho *



1F - Mogno *

MODELOS POR ENCOMENDA



1F-1FI | Faia



1F-2FI | Faia



1F-1FE | Faia



1F-2FE | Faia



2F | Faia | Sucupira



2F-1FI | Faia | Sucupira



3F | Faia | Sucupira



3F-2FI | Faia | Sucupira

* Stock Permanente 600|700|750|800|900x2000 mm

Nota: Alguns modelos apresentados estão disponíveis em várias tonalidades de madeira, consulte a página 7 | As ferragens são exemplificativas (não incluídas)



1FC | Carvalho rw



2FC | Carvalho rw



1FC-4FE | Carvalho rw



1FC-6FE | Carvalho rw



1FC-4FI | Wengué rw



1FC-6FI | Wengué rw



1FC-18VS | Nogueira



1FC-6BRV | Carvalho



2FC-1 | Carvalho rw



2FCA-1FIA | Carvalho (1)



2FCA-1FR | Carvalho (1)



3FC | Carvalho rw

Existem alguns modelos que podem ser aplicadas aberturas para vidro, consulte página 8

[Legenda] (1) Natural (2) Ébano rw

Nota: Alguns modelos apresentados estão disponíveis em várias tonalidades de madeira, consulte a página 7 | As ferragens são exemplificativas (não incluídas)



3FC-2FE | Carvalho rw



3FC-8FR | Carvalho rw



3FC-8FRCH | Bambú rw



3FX | Zebrano (2)



4FE | Nogueira



4F-2FE | Carvalho rw



3F-4FE | Ébano rw



FECS | Carvalho rw



LFRP | Carvalho rw



FR5 | Carvalho rw



FRT | Carvalho rw



XAC | Carvalho rw

Existem alguns modelos que podem ser aplicadas aberturas para vidro, consulte página 8

|Legenda| (1) Natural (2) Ébano rw

Nota: Alguns modelos apresentados estão disponíveis em várias tonalidades de madeira, consulte a página 7 | As ferragens são exemplificativas (não incluídas)



12FC7FR | Carvalho rw



16FC | Teka rw



18FC | Bambu rw



6FC-2FI | Ébano rw



PANTOGRAFIC | *



1S | Faia



1S-BF | Faia



1AL | Wengué rw



1AR | Carvalho rw



2AR | Carvalho rw



4AR | Carvalho rw



1FC-TRICAPA | Pinho

Para escolher o modelo de puxador consulte a pág. 27 ou o nosso catálogo de Ferragens.

Nota: Alguns modelos apresentados estão disponíveis em várias tonalidades de madeira, consulte a página 7 | As ferragens são exemplificativas (não incluídas)



PRF-FNL3 | (3)



T4FR | Lacado Branco



T4-FCIA | Lacado (4)



T4FIP | Lacado Branco



T6FR | Lacado Cinza



1SS-WENGUÉ | (5)



2SS-WENGUÉ | (5)



2SS-LACADA | (6)



1SS-60 | Lacado Rosa



LAM | (7)



1PL | Pele



1AL-PLB | Wengué rw

PORTAS DE MADEIRA

Modelos Disponíveis



1FC-5PL40 | Nogueira

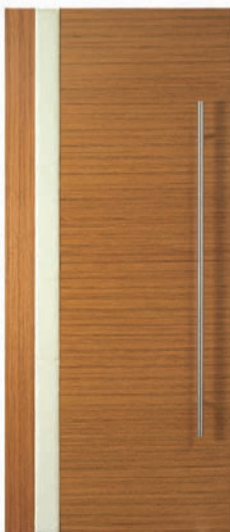

2FC1-PL120 | Teka rw



2FCA-PL80 | (8)



1FC-5QLP | Carvalho rw

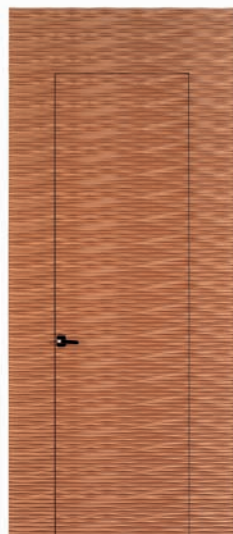

WAVES | Lacado



1FL-2FIP | Lacado Preto



4AP | Lacado Preto



CONCEPT 1FS | Print



DIGIPRINTER 1FC | (9)



DIGIPRINTER VINTAGE | (9)



STARS | Lacado Preto



TEX DECO
Melamina Texturada

[Legenda] * Carvalho rw (3) Fenólico Azul (4) Vermelho (5) Wengué rw (6) Lacado Rosa (7) Carvalho Pinho e Lacado (8) Nogueira (9) Print
Nota: Alguns modelos apresentados estão disponíveis em várias tonalidades de madeira, consulte a página 7 | As ferragens são exemplificativas (não incluídas)

TIPO DE MADEIRA



PERFIL DA PORTA



• Porta de Favo (Standard)



• Perfil de Aglomerado



Perfil com lâ de rocha

KITBLOCK

• Kitblock direito

• Kitblock esquerdo

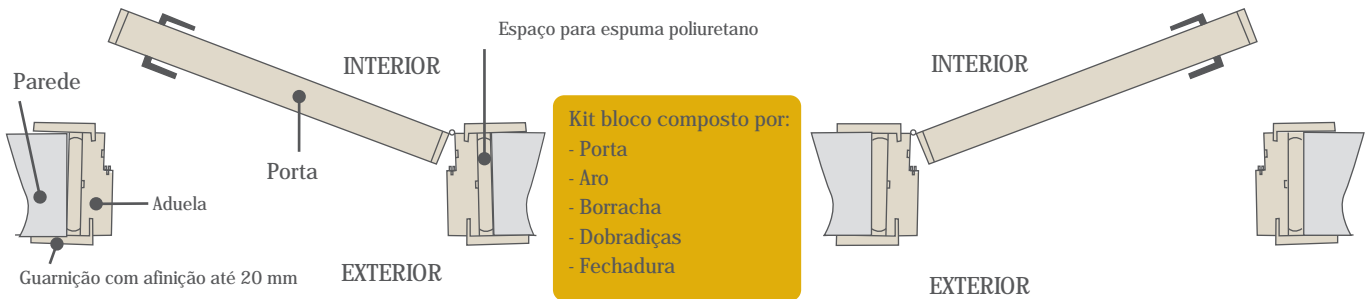

Nota: Quando os aros são aplicados com espuma de poliuretano recomenda-se que o vão tenha 60 mm a mais que a largura da porta pretendida e 40 mm a mais na altura.

DOBRADIÇAS

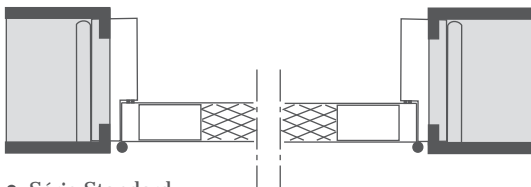

• Série Standard

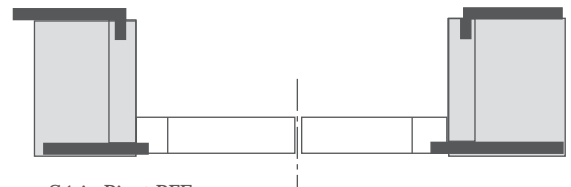

• Série Pivot PFE

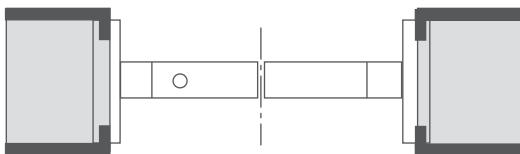

• Série Pivot

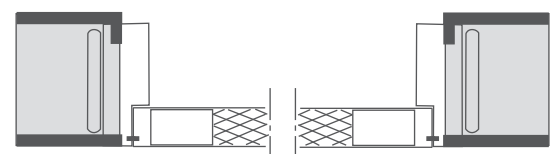

• Série Art PFE com Dobradiça Oculta

As cores apresentadas são meramente ilustrativas

TIPO DE ABERTURA DE VIDRO

Mod. Porta	Tipos de Vidro																	
	A	B	C	D	E	F	G	H	I	J	L	M	N	O	P	Q	R	
1F	
1F-1FE	
1F-1FR	
1F-FI	
1F-2FE	
1F-2FR	
1F-2FI	
1F-18VS																	.	
1F-18VA																	.	
1FC	
1FC-6FE	
1FC-6FR	
1FC-6FI	
1FC-4FR/CH	.									.								
1FC-4FI										.								
1FC-6BRV														.				
2F	
2F-1FE	
2F-1FR	
2F-1FI	
2FC	
2FC-1FE	
2FC-1FR	
2FC-1FI	
2FCA-1FR	
2FC/1	
3F	
3F-2FE	
3F-2FR	
3F-2FI	
3FC	
3FC-2FE	
3FC-2FR	
3FC-2FI	
3FC-8FE	
3FC-8FR	
3FC-8FR/CH	
3FX											.							
3ZC											.							
2LC											.							
4FE	
4FR	
4F-2FE	
3F-4FE	.																	
FRCS	
FECS	
LRFP																		
FR5																		
FRT																		
XAC	
12FC	
12FC-7FR	
16FC	
18FC	
6FC-2FI	
Pantografic	
1S	.																	
1S-BF	.																	
1AL	.																	
1AR	.																	
2AR	.		.															
T4FR	.									.								
TAFR	.									.								
LISA	

TIPOS DE VIDRO

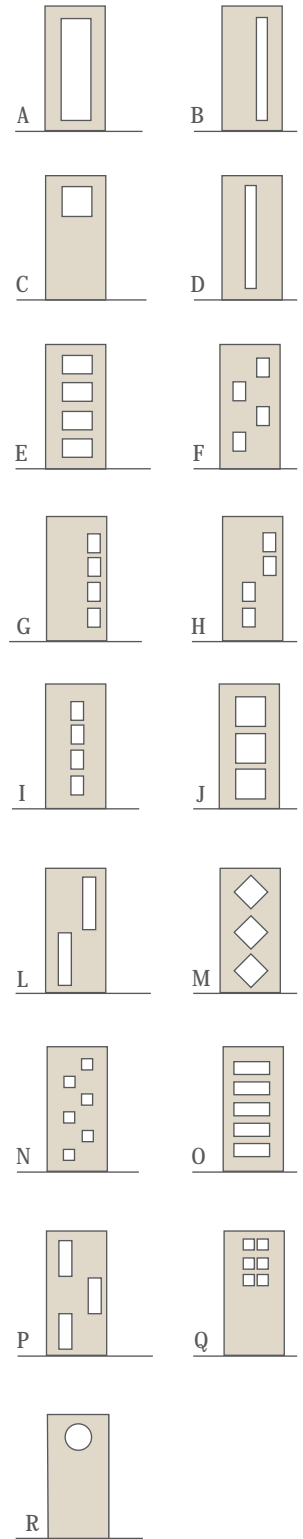

Porta | T5FR



- Porta:
Cor: Lacada Branca
Acabamento: Alto Brilho
- Fechadura: Magnética Cromado mate
- Aro: MDF hidrófugo
Cor: Lacada Branca
Acabamento: Alto Brilho
- Dobradiças: Invisível 506 3D com ajuste
- Puxador: Las vegas

Porta | T5FI



- Porta:
Cor: Lacado Bege
Acabamento: Alto brilho
- Fechadura: Magnética cromado mate
- Aro: MDF hidrófugo
Cor: Lacado bege, alto brilho
- Dobradiças: Invisível 506 3D com ajuste
- Puxador: Las vegas

Consulte a página 13 onde tem disponível diversas cores, texturas, dobradiças e puxadores aplicáveis a estes modelos.
Características técnicas mais detalhadas das fechaduras e dobradiças na pag.31

Porta | PUMPKING



- Porta:
Cor: Noce Topazio
Textura: Compresso
- Fechadura: Magnética cromado mate
- Aro: Contraplacado revestido a folha de madeira
Cor: Noce Topazio
- Dobradiças: Invisível 506 3D com ajuste 3D
- Puxador: Porto

Porta | HOPE

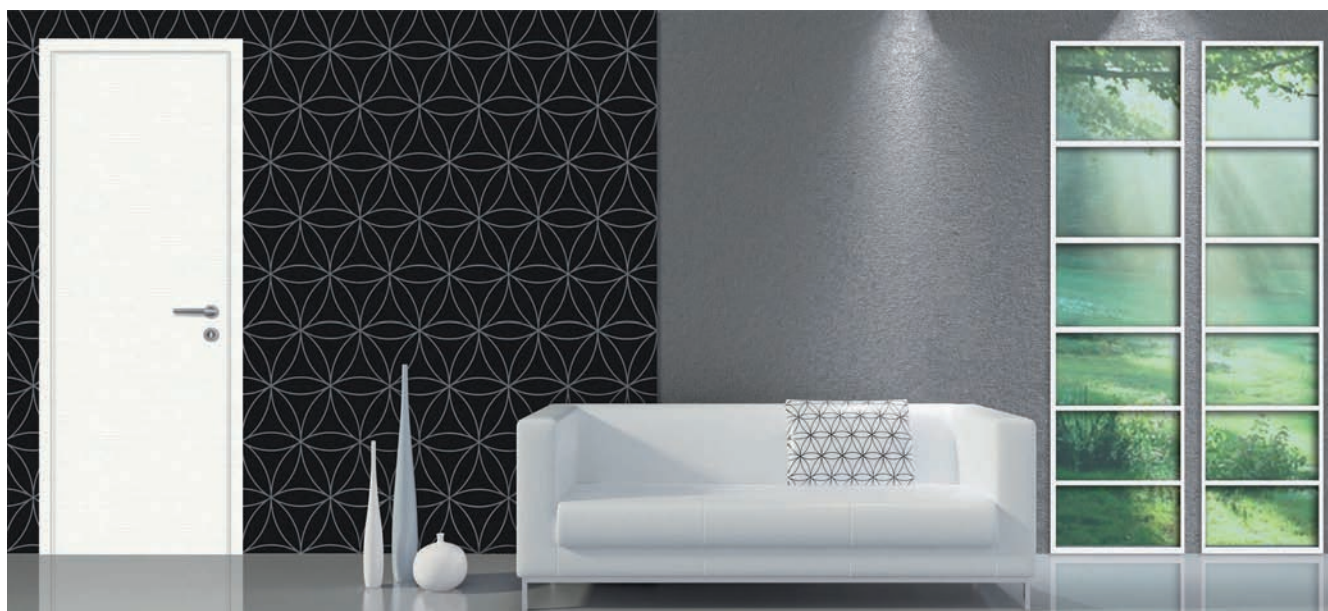

- Porta:
Cor: Aquabianca
Textura: Scavo
- Puxador: Las Vegas
- Aro: Contraplacado revestido a folha de madeira cor: Carbone cru + Laca branca
- Fechadura: Magnética cromado mate
- Dobradiças: Invisível K6700 com ajuste 3D

Consulte a página 13 onde tem disponível diversas cores, texturas, dobradiças e puxadores aplicáveis a estes modelos.
Características técnicas mais detalhadas das fechaduras e dobradiças na pag.31

Porta | KRUPP



- Porta:
Cor: Ebano Fossil
Textura: Striato
- Aro: Contraplacado revestido a folha de madeira
Cor : Ebano Fossil
- Puxador: Las Vegas
- Fechadura: Magnética cromado mate
- Dobradiças: Invisível 506 3D com ajuste 3D

Porta | KOH-I-NOOR

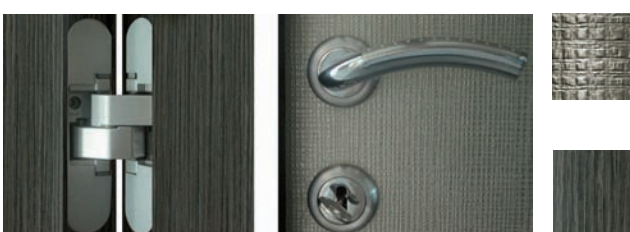

- Porta:
Cor: Rovere Ardesia
Luna antracite
Textura: Striato | Scudo
- Aro: Contraplacado revestido a folha de madeira
- Puxador: Phoenix
- Fechadura: Magnética cromado mate
- Dobradiças: Invisível com ajuste 3D

Consulte a página 13 onde tem disponível diversas cores, texturas, dobradiças e puxadores aplicáveis a estes modelos. Características técnicas mais detalhadas das fechaduras e dobradiças na pag.31

Porta | KOH-I-NOOR

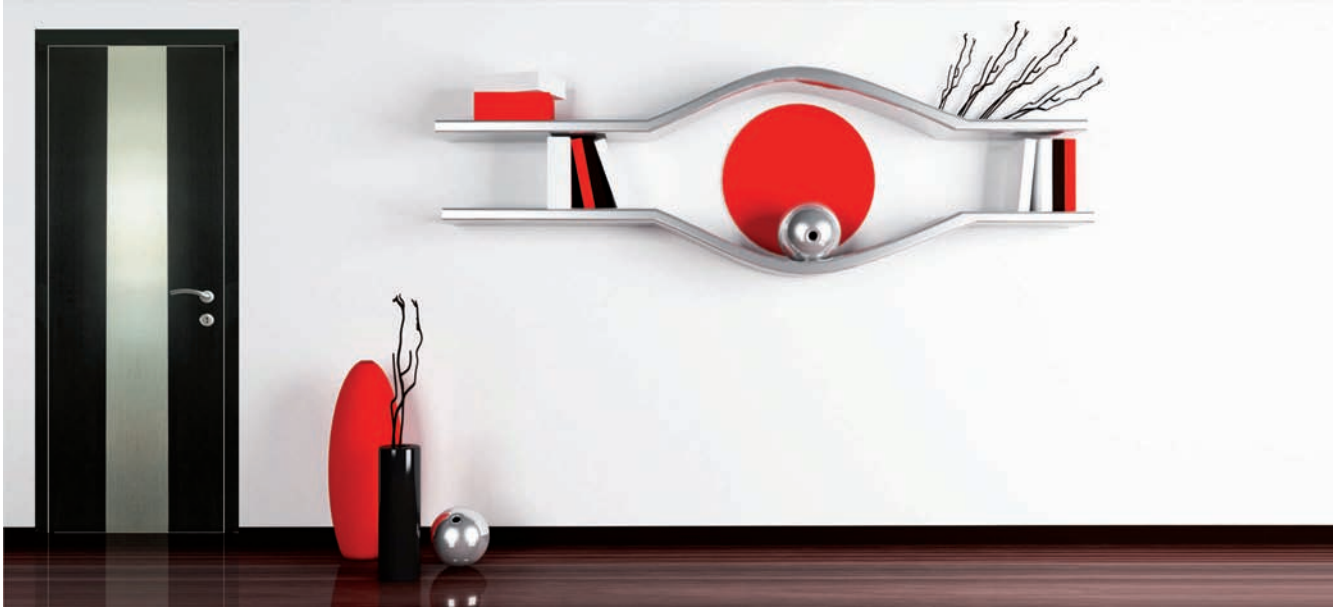

- Porta:
Cor: Carbone | Luna antracite
Textura: Compresso vertical
- Aro: Contraplacado revestido a folha de madeira carbone.
- Puxador: Phoenix
- Fechadura: Magnética cromado mate
- Dobradiças: Invisível com ajuste 3D

Porta | HOPE



- Porta:
Cor: Rovere basalto
Textura: Compresso
- Aro: Contraplacado revestido a folha de madeira
Cor: Noce Topazio
- Puxador: Porto
- Fechadura: Magnética cromado mate
- Dobradiças: Invisível com ajuste 3D

Consulte a página 13 onde tem disponível diversas cores, texturas, dobradiças e puxadores aplicáveis a estes modelos.
Características técnicas mais detalhadas das fechaduras e dobradiças na pag.31

Personalize a sua porta com as opções abaixo apresentadas:



TEXTURAS DISPONÍVEIS:

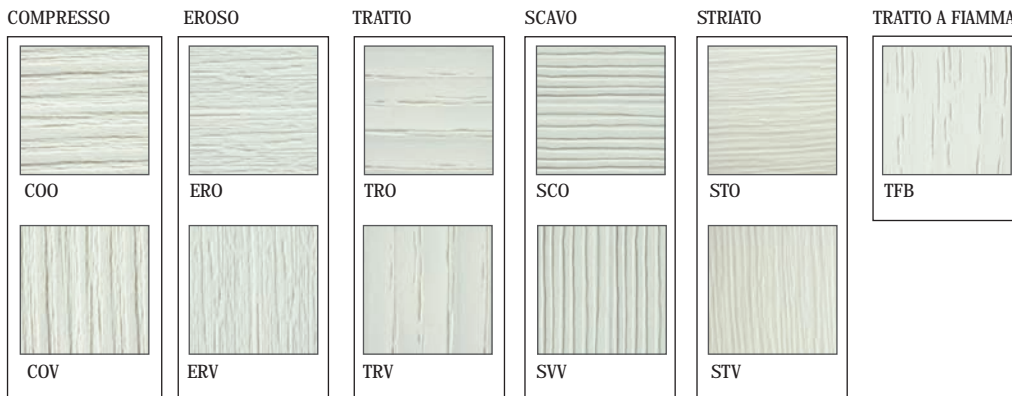

CORES DISPONÍVEIS:



CORES METÁLICAS

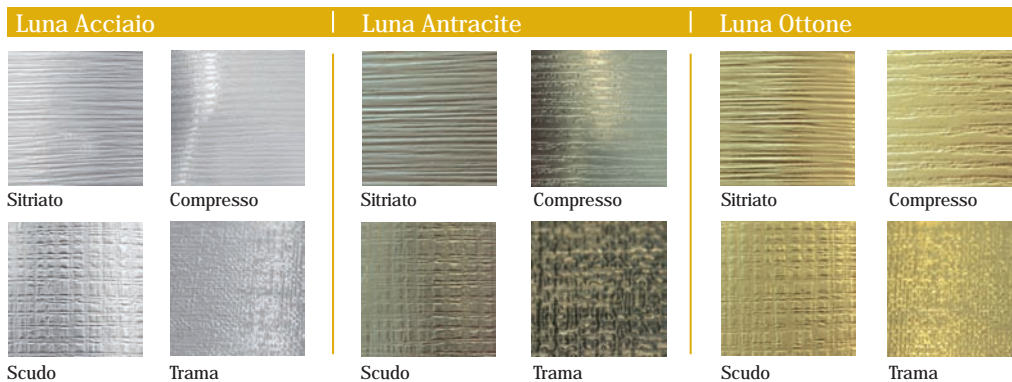

PUXADORES



Phoenix c/ entrada de chave



Porto c/ entrada de chave



Las Vegas c/ entrada de chave

DOBRADIÇAS



Dobradiça invisível K6700



Dobradiça invisível 340 3D

FECHADURA magnética



PORTAS DE VIDROS

Vidro fosco

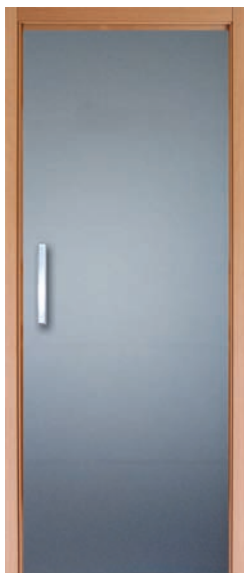

Ref:46 - Fosco



Ref:47 - Fosco rincão vertical



Ref:53 - Fosco 4 rincões



Ref: 54 - Fosco 5 rincões



Ref: Fuzzy



Ref: Pisis

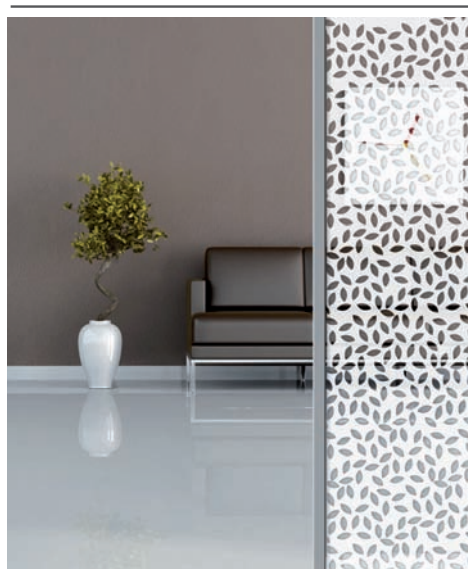

Ref: Laurel



Produto não
 standardizado
 Fabrico por
 encomenda

Ref: Gris



VIDRO LACADO



Ref: 52 - Branco

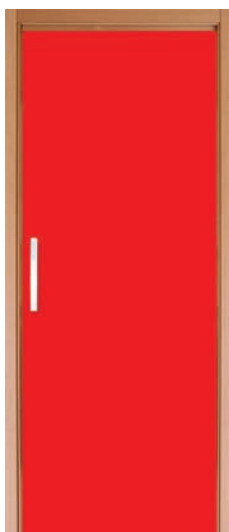

Ref: 52- Vermelho



Ref: 52 - Bordeaux

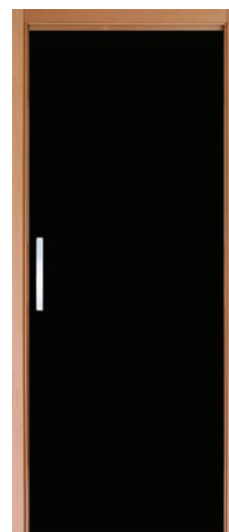

Ref: 52 - Preto

VIDRO COM IMPRESSÃO DIGITAL

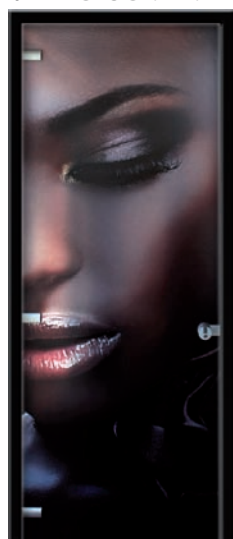

Novidade

SPACEGLASS print
É uma novidade em portas de vidro com impressão digital. Consulte-nos para mais informações.



Como calcular as dimensões da porta de vidro:

Depende do modelo da pinça e do sistema de correr.
A largura do vidro deve ter mais de 70 - 100 mm do que a largura do vão.

Condições de venda:

- As dimensões das portas de vidro deverão ser confirmadas em obra, depois de concluídas todas as obras de pavimentação.
- Para a aplicação da porta de correr em vidro é necessário um kit de pinças OPENSPACE. Consulte o quadro com os pesos das portas de vidro para definir o kit de pinças adequado.
- A furação para o puxador ou outros acessórios depende do(s) modelo(s) escolhido(s) pelo cliente.
- Condições de transporte sob consulta.

*Outras cores sobre consulta
A representação das cores é meramente representativa.

Quadro indicador do peso das portas de vidro

Vidro 8mm			Vidro 10mm			
Largura x Altura (mm)	Peso (Kg)	Kit pinças (Kg)	Largura x Altura (mm)	Peso (Kg)	Kit pinças (Kg)	
600 X 2000	24	40	600 X 2000	30	40	
600 X 2100	26		600 X 2100	32		
600 X 2400	29		600 X 2400	36		
700 X 2000	28		700 X 2000	35	50	
700 X 2100	30		700 X 2100	37		
700 X 2400	34		700 X 2400	42	50	
750 X 2000	30		750 X 2000	38		
750 X 2100	32		750 X 2100	40		
750 X 2400	36		750 X 2400	45		
800 X 2000	32		50	800 X 2000	40	40
800 X 2100	34	800 X 2100		42		
800 X 2400	39	800 X 2400		48	50	
900 X 2000	36	900 X 2000		45		
900 X 2100	38	900 X 2100		48		
900 X 2400	44	50		900 X 2400	54	70
1000 X 2000	40	40		1000 X 2000	50	
1000 X 2100	42	50		1000 X 2100	53	
1000 X 2400	48			1000 X 2400	60	
1100 X 2000	44	70		1100 X 2000	55	
1100 X 2100	47		1100 X 2100	58		
1100 X 2400	53		1100 X 2400	66	70	
1200 X 2000	48	50	1200 X 2000	60		
1200 X 2100	51	70	1200 X 2100	63		
1200 X 2400	58		1200 X 2400	72	(*)	
1400 X 2000	56		1400 X 2000	70	70	
1400 X 2100	59		(*)	1400 X 2100	74	
1400 X 2400	68			1400 X 2400	84	

(*) Composto por 3 pinças para porta de vidro de 50 Kg. Dimensão em milímetros
A largura do vidro deve ter mais de 70 - 100 mm à largura do vão.

Cálculo do peso de uma porta de vidro:

Largura (m) x Altura (m) x 2,5Kg x espessura do vidro (mm).

PORTA DE FOLE EM PVC



Porta de Fole em PVC c/ ou sem vidro

- Especificações:
Porta de fole em PVC.
Inclui, aro, porta, puxador e fecho (com chave ou iman)

Cores disponíveis



Branco



Cinza



Mogno

Outras cores sob consulta

Puxador

- Especificações:
Portas de cor branco e cinza é aplicado puxador branco.
Portas de cor mogno é aplicado puxador castanho.



Modelos disponíveis

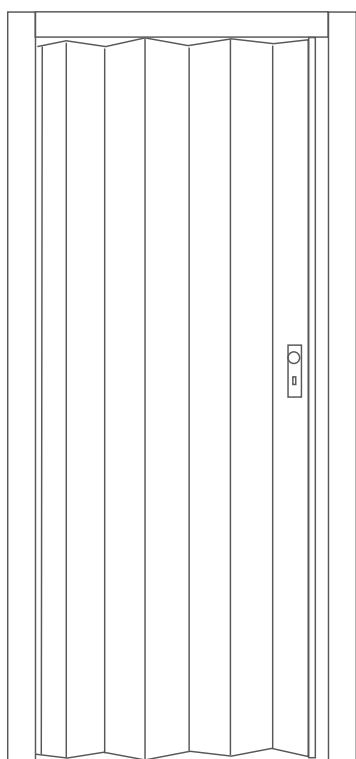

Modelo Simples

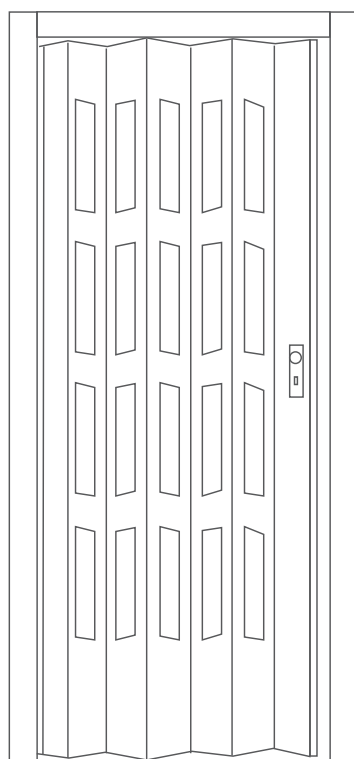

Modelo com vidro

Largura	Altura
600	2000
	2200
	2500
	3000
740	2000
	2200
	2500
	3000
850	2000
	2200
	2500
	3000
950	2000
	2200
	2500
	3000
1100	2000
	2200
	2500
	3000
1200	2000
	2200
	2500
	3000
1350	2000
	2200
	2500
	3000
1450	2000
	2200
	2500
	3000
1600	2000
	2200
	2500
	3000

Outras medidas sob consulta

Largura	Altura
1750	2000
	2200
	2500
	3000
1880	2000
	2200
	2500
	3000
2000	2000
	2200
	2500
	3000
2150	2000
	2200
	2500
	3000
2250	2000
	2200
	2500
	3000
2400	2000
	2200
	2500
	3000
2530	2000
	2200
	2500
	3000
2650	2000
	2200
	2500
	3000
2800	2000
	2200
	2500
	3000

Dimensão em milímetros

ARO PARA PORTA DE ABRIR BATENTE

- Características:
Aros em madeira para porta de abrir de 35 ou 40mm
- Kit composto por:
Aro, Guarnição e batente de borracha.
Opcional: dobradiças, fechaduras e puxadores para as portas. (consulte alguns modelos na pag. 26 ou no nosso catálogo "ferragens")
- Material
Contraplacado ou Pinho Americano revestido a folha de madeira
- Tonalidades
Sem verniz: Pinho ou decor branco para pintar ou lacar.
Com verniz: Mogno, Carvalho, Faia Vaporizada, Carvalho RW, Wengué RW, Nogueira.
- Dimensões
Largura (L): 600 a 2000 mm
Altura: 2000 | 2100 | 2400 mm
Espessura (E): 76 | 96 | 116 | 136 | 156 | 176 mm



Nota: Guarnição ajustável
Fabrico de outras tonalidades ou dimensões sob consulta

Nota: Dispomos do serviço de preparação de aro e porta (abertura para ferragens e montagem) pronta a aplicar em obra.

Corte Vertical

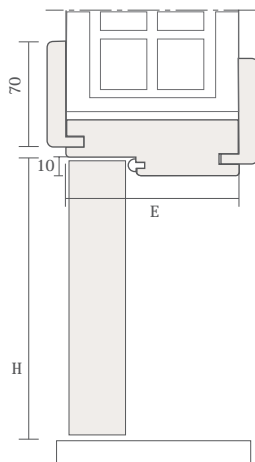

Corte Horizontal

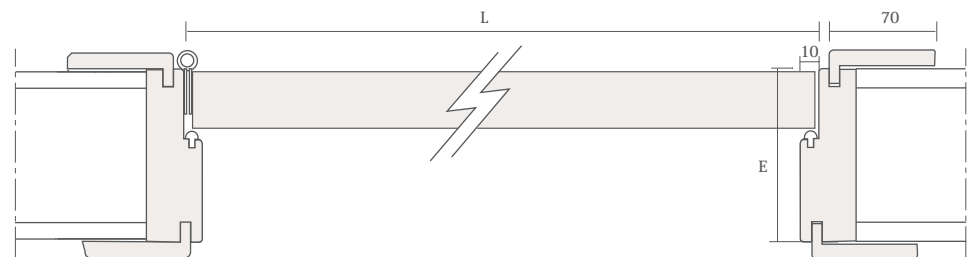

Nota: Quando os aros são aplicados com espuma de poliuretano recomenda-se que o vão tenha 60 mm a mais que alargura da portapretendida e 40 mm a mais na altura.

Aros para paredes com espessuras de:

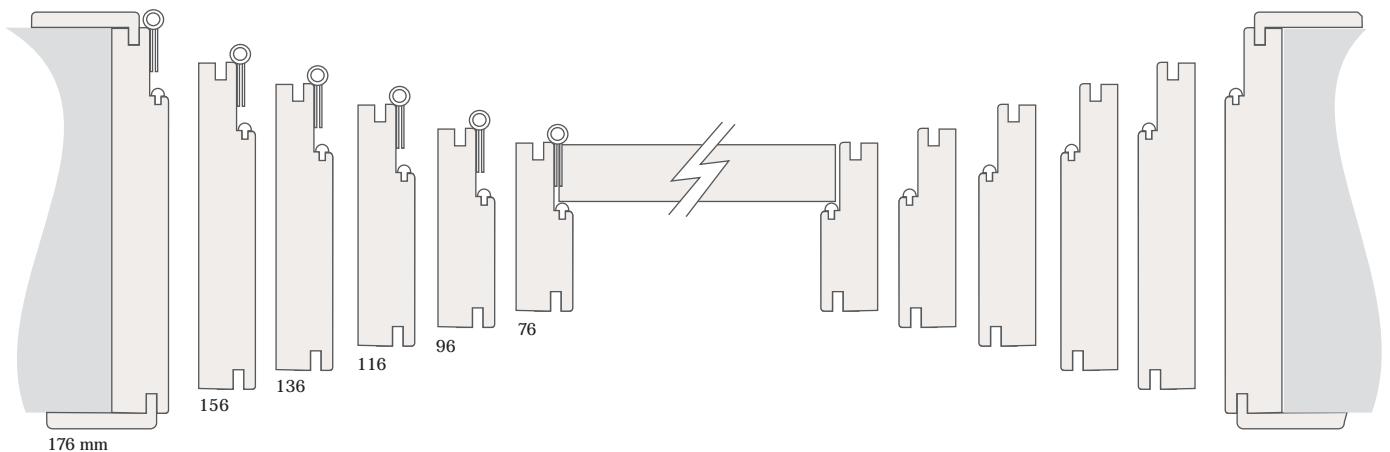

Dimensões em milímetros

AROS EM MADEIRA P/ PORTA DE CORRER

ARO PARA PORTA DE CORRER ENCASTRÁVEL

Características:

Aro revestido a folha de madeira para portas de 35mm.

Materiais: (alternativas)

Compensado de madeira ou pinho

Kit composto por:

Aro, guarniões reguláveis até 8 mm, pelúcia e batente de borracha.

Dimensões:

Largura: 600 a 2000

Altura: 2000 | 2100 | 2400

Espessura: 96 | 116 | 136 | 156 | 176

Tonalidades:

Sem verniz: Pinho decor branco para pintar ou laca

Envernizado: Mogno, Carvalho, Faia Vaporizada, Carvalho rw, Wengué rw, Nogueira.

Nota: Guarnição com afinação até 20 mm.

Fabrico de outras tonalidades ou dimensões sob consulta.

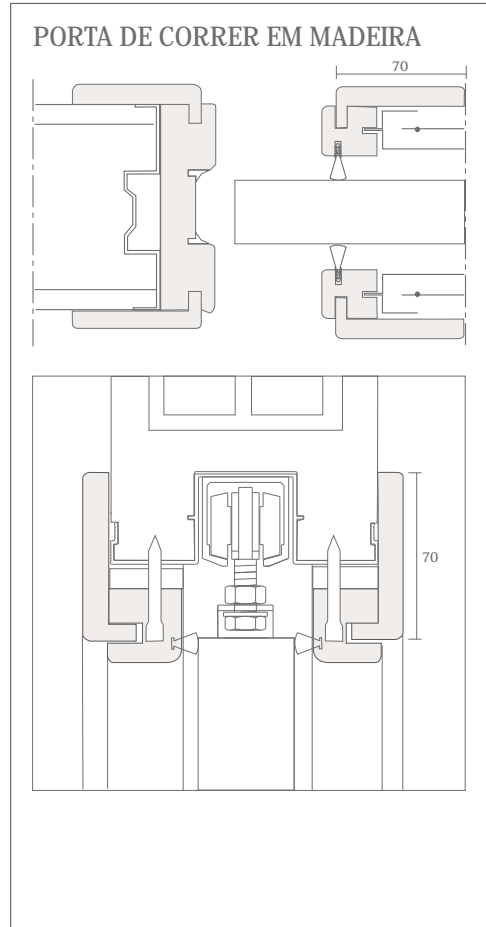

PORTA DE CORRER EM VIDRO

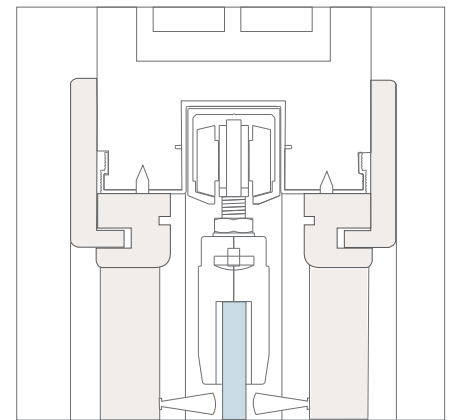
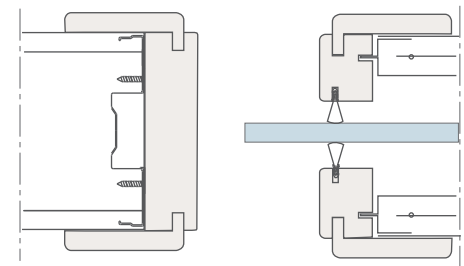

Produto sob encomenda

NOTA: Quando é aplicado porta de vidro no caixilho para porta de correr a altura livre é menos 60 mm em relação à altura standard.

COMPONENTES DE ARO

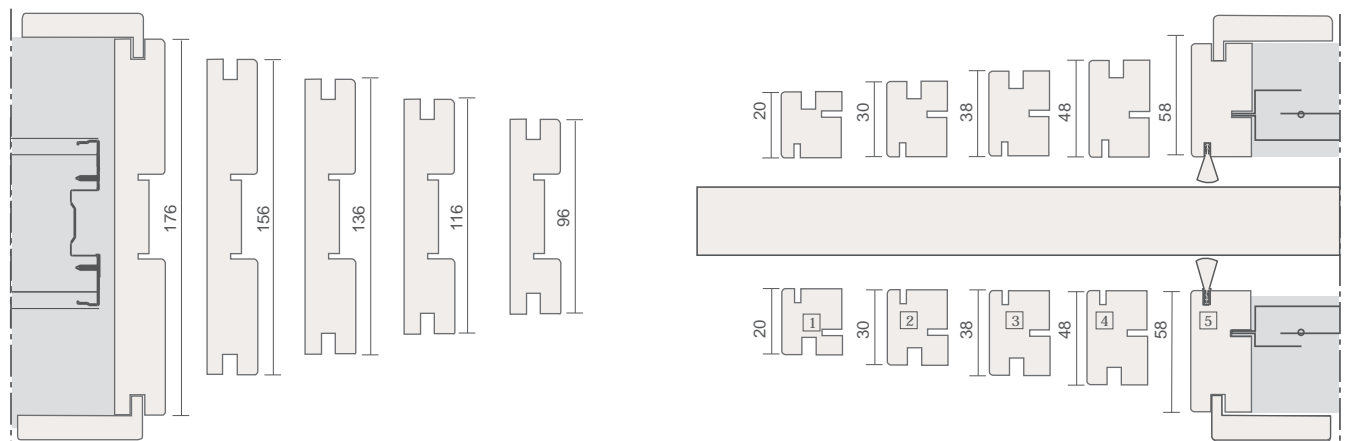

COMO ESCOLHER O ARO ADEQUADO PARA A PORTA DE CORRER MADEIRA

ESPESSURA DO CAIXILHO	TIPO DE PAREDE	ACABAMENTO	ESPESSURA FINAL DE PAREDE	MODELO DO ARO
70	Gesso cartonado	1 placa de cada lado	96	1
70	Gesso cartonado	2 placas de cada lado	122	2
70	Reboco	Tijolo de 70 mm + reboco	96	1
70	Reboco	Tijolo de 70 mm + reboco + Azulejo	110 - 120	2
90	Gesso cartonado	1 placa de cada lado	116	2
90	Gesso cartonado	2 placas de cada lado	142	3
90	Reboco	Tijolo de 90 mm + reboco	120	2
90	Reboco	Tijolo de 90 mm + reboco + Azulejo	130 - 140	3
90	Reboco	Tijolo de 110 mm + reboco	140	3
90	Reboco	Tijolo de 110 mm + reboco + Azulejo	150 - 160	4
90	Reboco	Tijolo de 150 mm + reboco	170	5
90	Reboco	Tijolo de 150 mm + reboco + Azulejo	180-190	5

NOTA: O conteúdo do quadro é válido para caixilhos portas de correr OPENSACE centrados na parede com aplicação de porta em madeira

ARO PARA PORTA DE CORRER ENCASTRÁVEL

Características:
Aro para porta de madeira 35 e 40mm de espessura.

Materiais:
MDF

Kit composto por:
Aro, guarnições, pelúcia e batente de borracha.

Dimensões:
Largura: 600 a 2000
Altura: 2000 | 2100 | 2400
Espessura: 96 | 116 | 136 | 156 | 176 mm

Tonalidades:
MDF natural para pintar ou laca

Nota: Guarnições sem afinação

Fabrico de outras dimensões sob consulta.

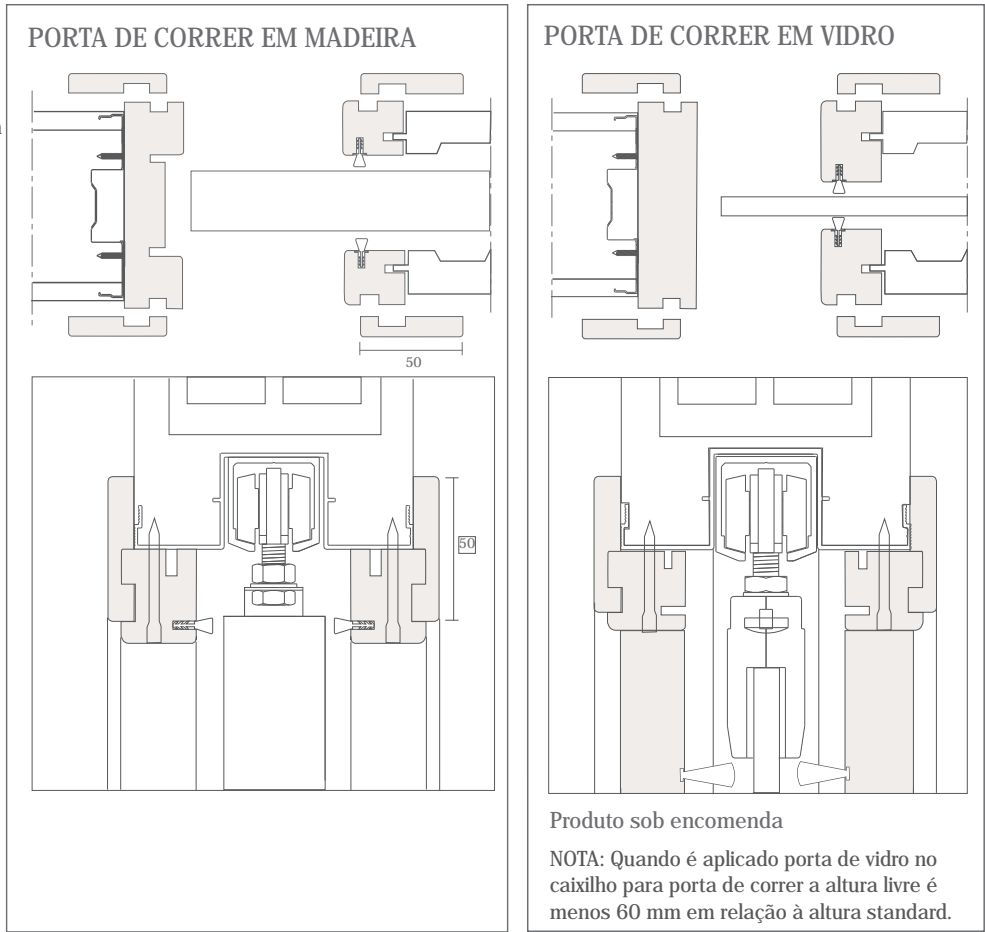

COMPONENTES DE ARO

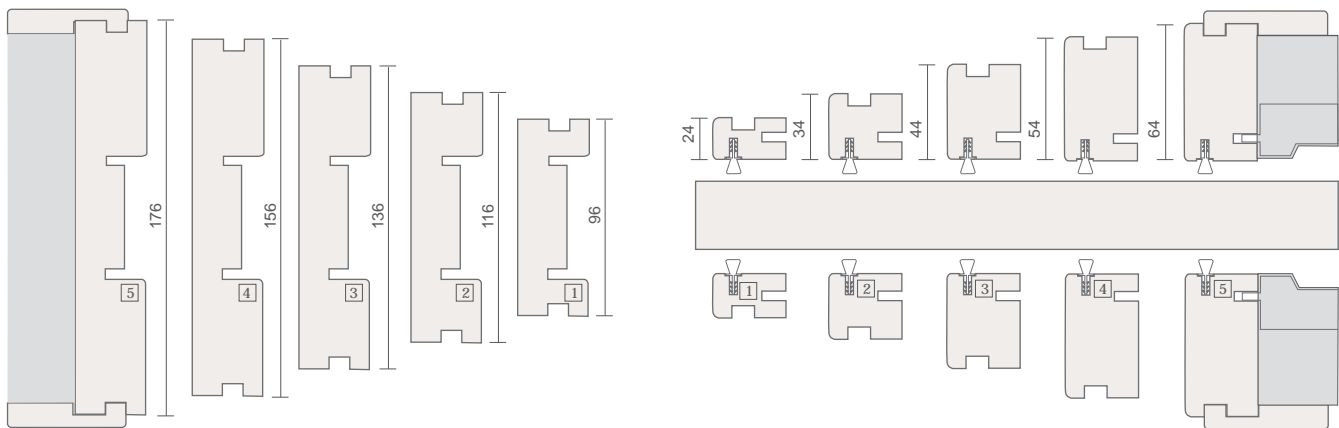

COMO ESCOLHER O ARO ADEQUADO PARA A PORTA DE CORRER

ESPESSURA DO CAIXILHO	TIPO DE PAREDE	ACABAMENTO	ESPESSURA FINAL DE PAREDE	MODELO DO ARO
70	Gesso cartonado	1 placa de cada lado	96	1
90	Gesso cartonado	1 placa de cada lado	116	2
70	Reboco	Tijolo de 70 mm + reboco	96	1
90	Reboco	Tijolo de 90 mm + reboco	116	2
90	Reboco	Tijolo de 110 mm + reboco	136	3
90	Reboco	Tijolo de 110 mm + reboco + azulejo	156	4
90	Reboco	Tijolo de 150 mm + reboco	176	5

Dimensão em milímetros

NOTA: O conteúdo do quadro é válido para caixilhos portas de correr OPENSACE centrados na parede com aplicação de porta em madeira

AROS EM ALUMÍNIO P/ PORTA DE ABRIR BATENTE

Aro em Alumínio com guarnição de 50 ou 70 mm para porta de abrir



Aro para porta de abrir *

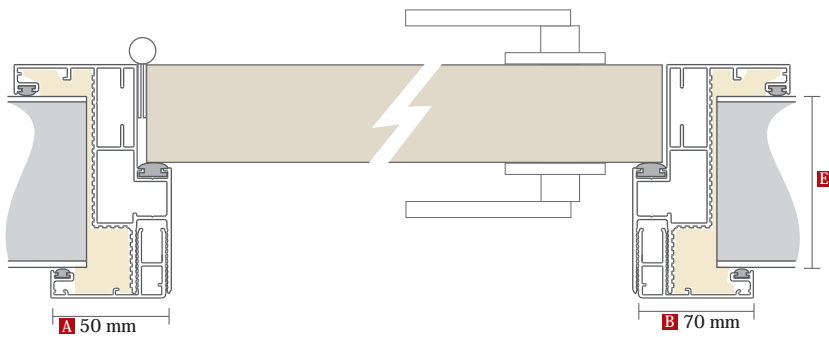

- Espessura da parede
75 a 189 mm
- Acabamento:
Anodizado Prata
Lacado Branco
- Outras cores sob consulta
- Dimensões:
Produto fabricado por medida
- Aplicações:
Porta de madeira de 35 ou 40 mm
Porta de vidro temperado 8 | 10 mm

Legenda

- A** Guarnição 50 mm
- B** Guarnição 70 mm
- E** Espessura da parede

Aro com extensão para porta de abrir *

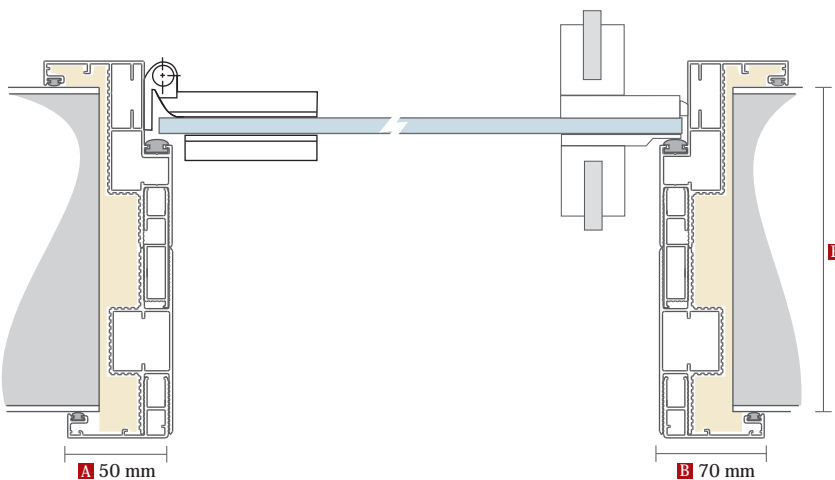

- Espessura da parede
186 a 280 mm
- Acabamento:
Anodizado Prata
Lacado Branco
- Outras cores sob consulta
- Dimensões:
Produto fabricado por medida
- Aplicações:
Porta de madeira de 35 ou 40 mm
Porta de vidro temperado 8 | 10 mm

Legenda

- A** Guarnição 50 mm
- B** Guarnição 70 mm
- E** Espessura da parede

Espessura da parede

* Medida de vão de obra:

Quando os aros são aplicados com espuma de poliuretano recomenda-se que o vão tenha 60mm a mais que a largura da porta pretendida e 40mm a mais na altura.

Aro DESIGN para porta de abrir sem guarnição



Aro DESIGN *

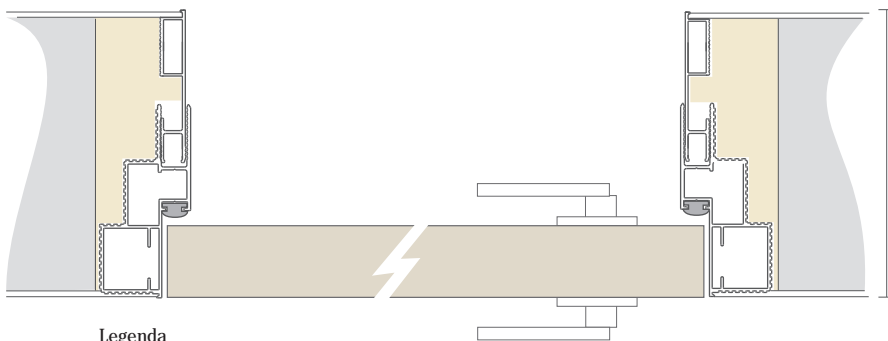

Legenda

E Espessura da parede

- Espessura da parede
93 a 160mm
- Acabamento:
Anodizado Prata
Lacado Branco
- Dimensões:
Produto fabricado por medida
- Aplicações:
Porta de madeira de 35 ou 40 mm
Porta de vidro temperado 8 | 10 mm

Aro DESIGN com extensão *

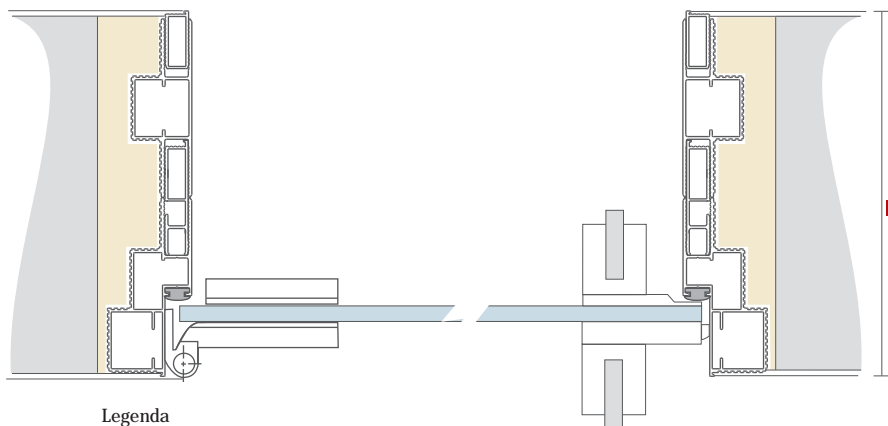

Legenda

E Espessura da parede

- Espessura da parede
186 a 250 mm
- Acabamento:
Anodizado Prata
Lacado Branco

Outras cores sob consulta
- Dimensões:
Produto fabricado por medida
- Aplicações:
Porta de madeira de 35 ou 40 mm
Porta de vidro temperado 8 | 10 mm

* Medida de vão de obra:

Quando os aros são aplicados com espuma de poliuretano recomenda-se que o vão tenha 85mm a mais que a largura da porta pretendida e 45mm a mais na altura

Aro em alumínio com guarnição de 50 ou 70 mm para porta pivotante



Aro para porta pivotante

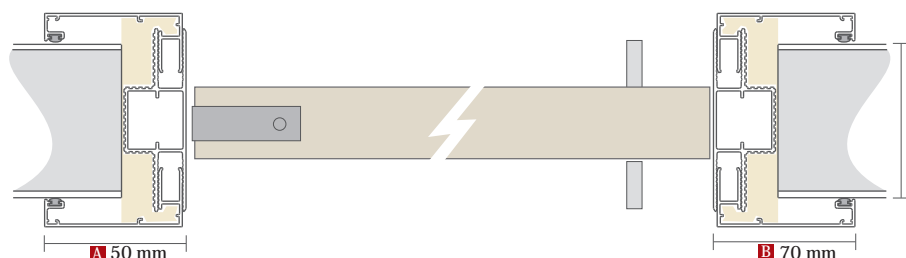

- Espessura da parede
82 a 310 mm
- Acabamento:
Anodizado Prata
Lacado Branco
- Outras cores sob consulta
- Dimensões:
Produto fabricado por medida
- Aplicações:
Porta de madeira
Porta de vidro temperado 8 | 10 mm

Legenda

- A** Guarnição 50 mm
- B** Guarnição 70 mm
- E** Espessura da parede

Aro com extensão para porta pivotante

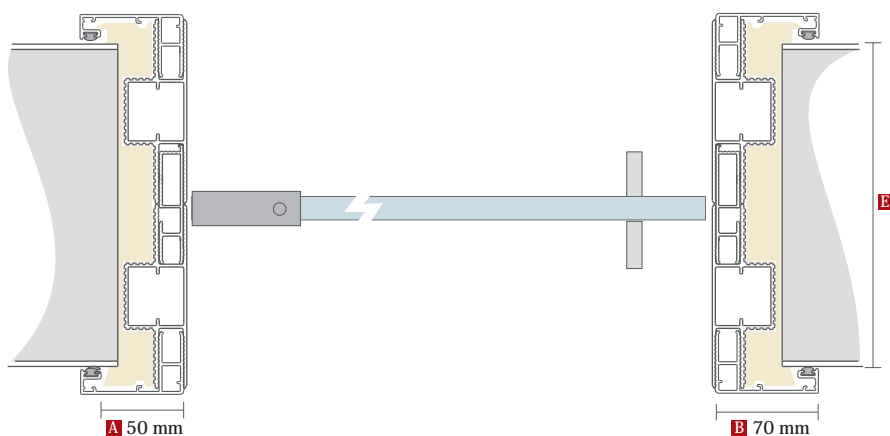

- Espessura da parede
171 a 400 mm
- Acabamento:
Anodizado Prata
Lacado Branco
- Outras cores sob consulta
- Dimensões:
Produto fabricado por medida
- Aplicações:
Porta de madeira
Porta de vidro temperado 8 | 10 mm

Legenda

- A** Guarnição 50 mm
- B** Guarnição 70 mm
- E** Espessura da parede

* Medida de vão de obra:

Quando os aros são aplicados com espuma de poliuretano recomenda-se que o vão tenha 85mm a mais que a largura da porta pretendida e 45mm a mais na altura

Aro DESIGN em alumínio para porta pivotante sem guarnição



Aro DESIGN *

Legenda
E Espessura da parede

- Espessura da parede 96 a 220 mm
- Acabamento: Anodizado Prata
Lacado Branco
- E** Outras cores sob consulta
- Dimensões: Produto fabricado por medida
- Aplicações: Porta de madeira
Porta de vidro temperado 8 | 10 mm

Aro DESIGN com extensão *

Legenda
E Espessura da parede

- Espessura da parede 186 a 316 mm
- Acabamento: Anodizado Prata
Lacado Branco
- E** Outras cores sob consulta
- Dimensões: Produto fabricado por medida
- Aplicações: Porta de madeira
Porta de vidro temperado 8 | 10 mm

AROS EM ALUMÍNIO P/ PORTA DE CORRER

Aro para porta de correr com guarnição de 50 ou 70 mm



Aro porta de correr em madeira

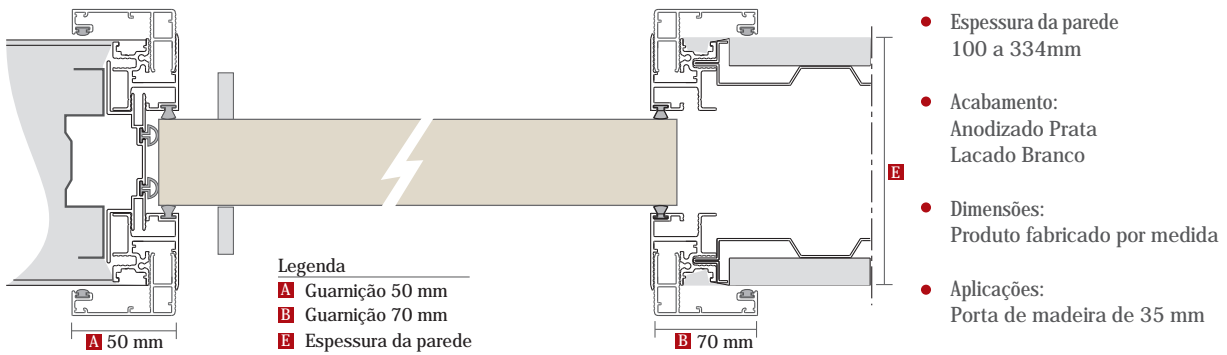

Aro porta de correr em vidro

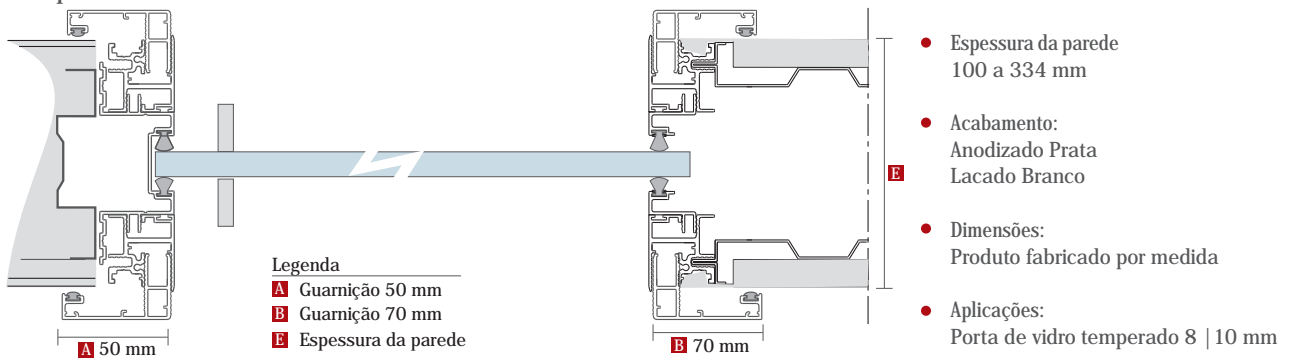

Corte vertical porta de madeira

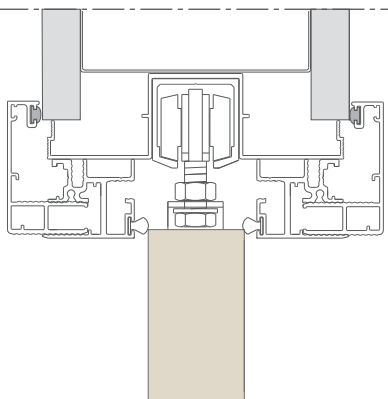

Corte vertical porta de vidro

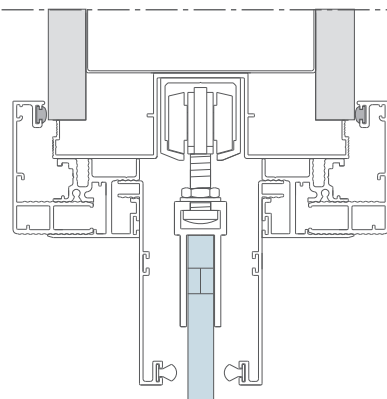

Aro DESIGN para porta de correr sem guarnição



Aro DESIGN porta de correr em madeira

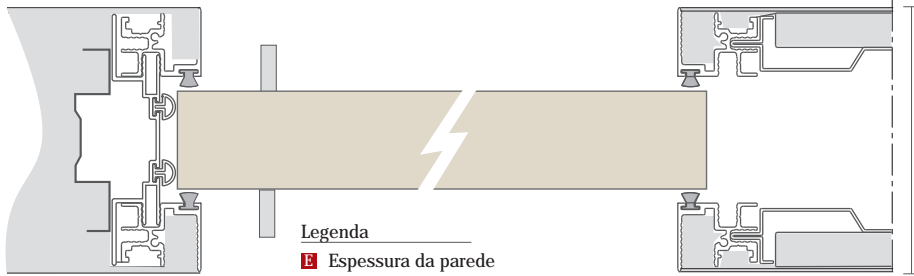

Legenda

[E] Espessura da parede

- Espessura da parede 100 a 252mm
- Acabamento: Anodizado Prata
Lacado Branco
- Dimensões: Produto fabricado por medida
- Aplicações: Porta de madeira de 35 mm .

Aro DESIGN porta de correr em vidro

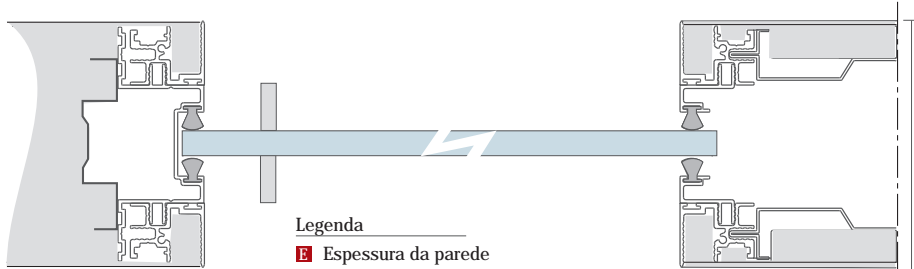

Legenda

[E] Espessura da parede

- Espessura da parede 100 a 252mm
- Acabamento: Anodizado Prata
Lacado Branco
- Dimensões: Produto fabricado por medida
- Aplicações: Porta de vidro temperado 8 | 10 mm

Corte vertical porta de madeira

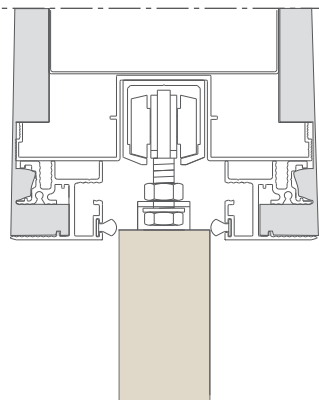

Corte vertical porta de vidro

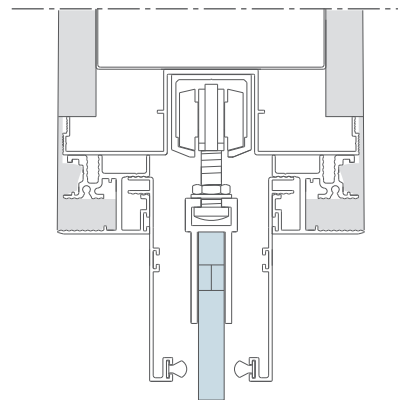

ACESSÓRIOS PARA AROS E PORTAS

Pelúcia para aro porta de correr

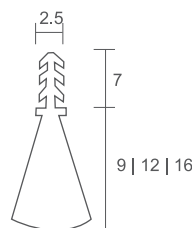

- **Especificações:**
Pelúcia para aplicação em aro de madeira para porta de correr

Cor	Altura do pêlo	Comprimento
Bege	9 12 16	2150 2500
Branco	9 12 16	2150 2500
Castanho	9 12 16	2150 2500
Cinza	9 12 16	2150 2500
Preto	9 12 16	2150 2500

Borracha para aro (porta de correr)

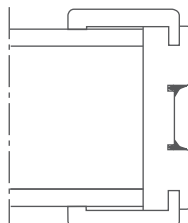

- **Especificações:**
Borracha Batente para aro de porta de correr

Cor	Compatibilidade	Comprimento
Transparente	Diversos	2150 2500
Branco	Lacado Branco	2150 2500
Bege 1013	Maple	2150 2500
Bege 685	Faia	2150 2500
Bege 688	Carvalho Natural	2150 2500
Castanho	Nogueira wengué	2150 2500
Castanho	Mogno	2150 2500
Preto	Lacado Preto	2150 2500

Borracha para aro (porta de abrir)

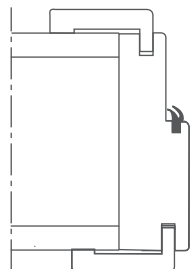

- **Especificações:**
Borracha Batente para aro em madeira

Cor	Compatibilidade	Comprimento
Branco	Lacado Branco	2150 2500
Bege 1013	Maple	2150 2500
Bege 685	Faia	2150 2500
Bege 688	Carvalho Natural	2150 2500
Castanho	Nogueira Wengué	2150 2500
Castanho	Mogno	2150 2500
Preto	Lacado preto	2150 2500

Borracha de união para madeira

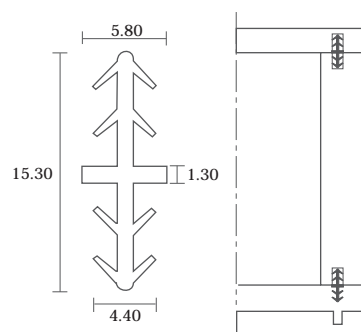

- **Especificações:**
Borracha de união para madeira
Comprimento: 2500 mm
Cor: Castanho claro

Veda porta alumínio (embutir)

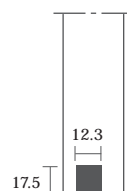

- **Especificações:**
Veda portas em alumínio de embutir em portas de madeira ou alumínio

- **Unidade de Venda:**
Uni.

Ref. Interna	Largura	Acabamento
026011001	600	Alumínio natural
026011002	800	Alumínio natural
026011003	1000	Alumínio natural

Dimensões em milímetros

2148 | Puxador para Porta

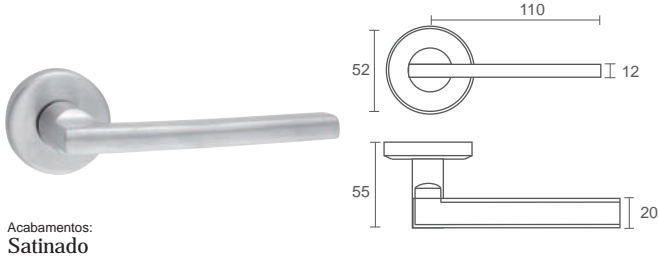

Acabamentos:
Satinado

2110 | Puxador para Porta

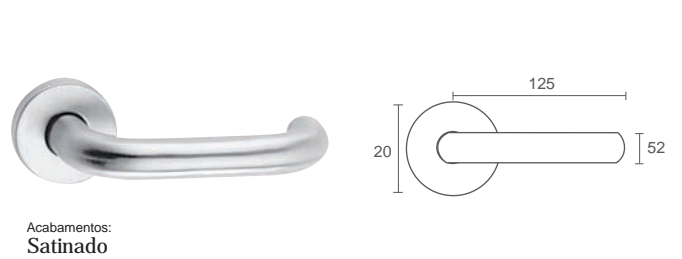

Acabamentos:
Satinado

2111 | Puxador para Porta

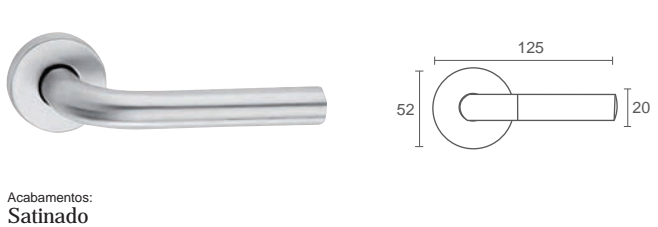

Acabamentos:
Satinado

2112 | Puxador para Porta

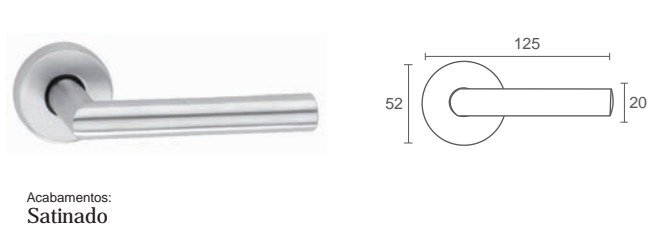

Acabamentos:
Satinado

2113 | Puxador para Porta

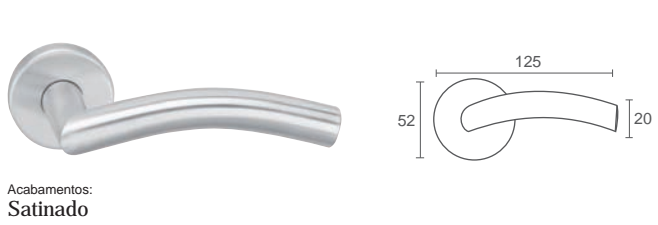

Acabamentos:
Satinado

2114 | Puxador para Porta

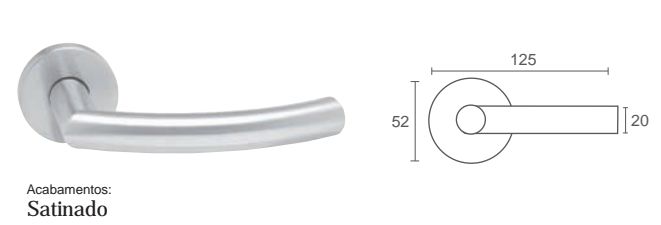

Acabamentos:
Satinado

2115 | Puxador para Porta

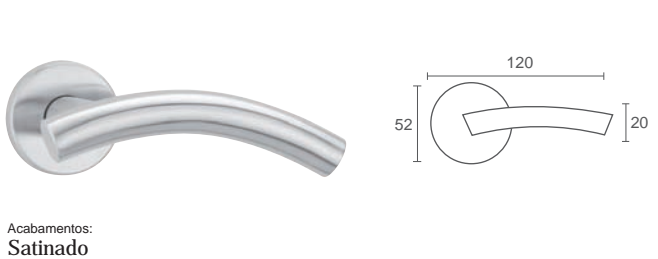

Acabamentos:
Satinado

2220 | Puxador para Porta

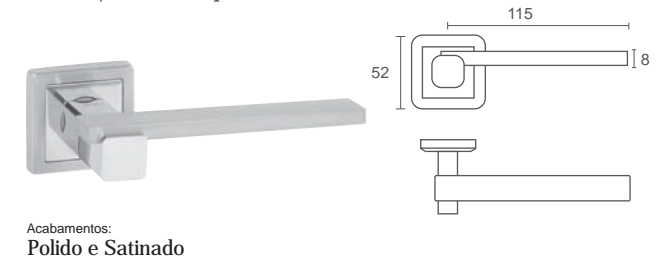

Acabamentos:
Polido e Satinado

2221 | Puxador para Porta

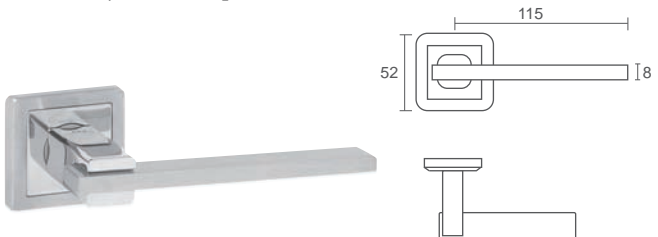

Acabamentos:
Polido e Satinado

2212 | Puxador para Porta

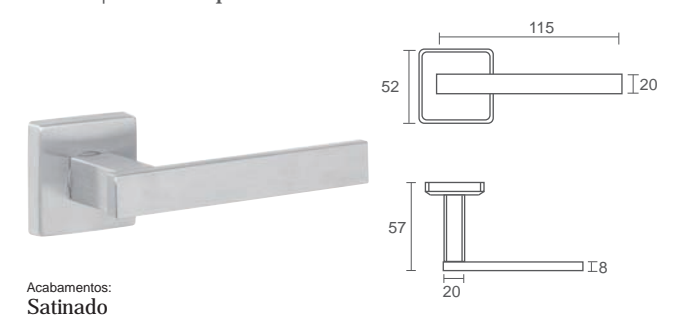

Acabamentos:
Satinado

00.078 | Puxador para Porta

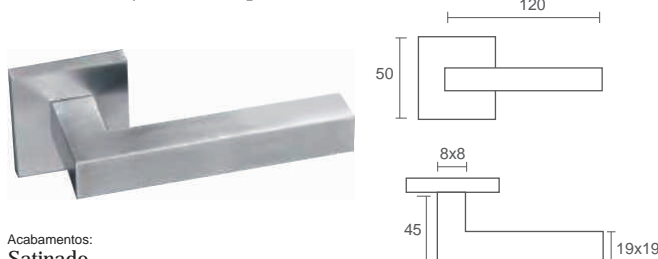





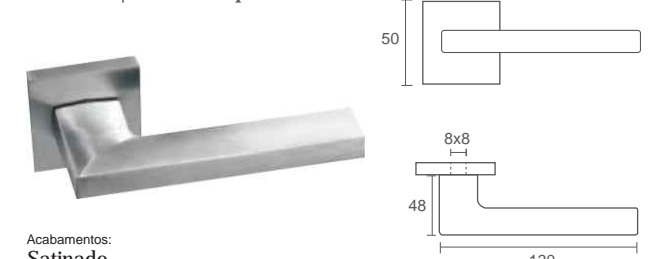

Acabamentos:
Satinado

00.107 | Puxador para Porta

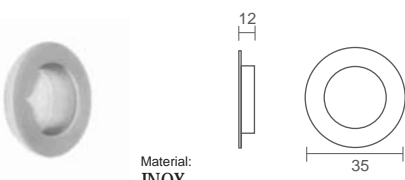

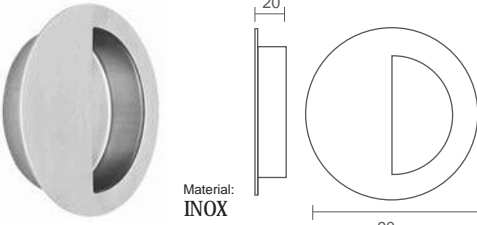
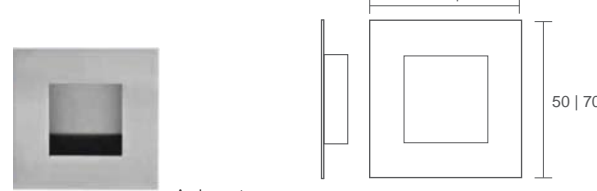
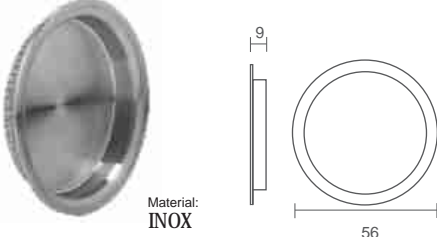
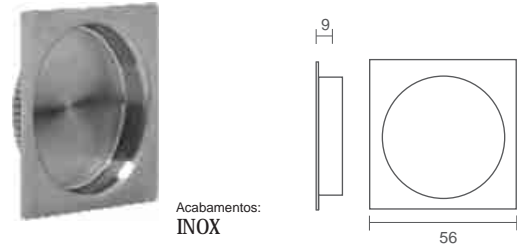
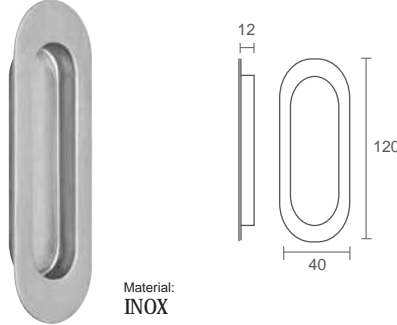
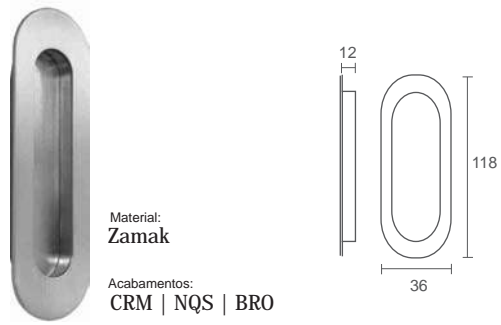
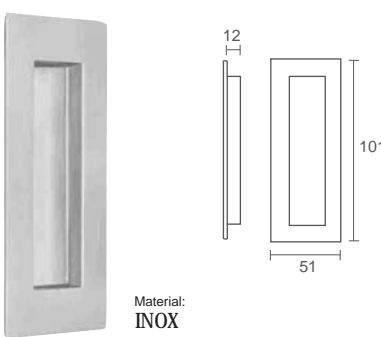
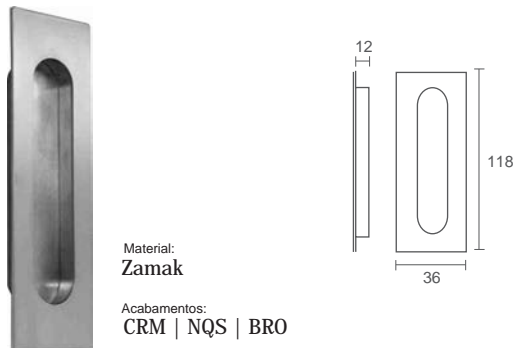
Acabamentos:
Satinado

CONCHAS PARA PORTA DE CORRER EM MADEIRA

<p>7502 Concha de embutir</p>  <p>Material: INOX</p> <p>Acabamentos: Satinado</p>	<p>7501 Concha de embutir</p>  <p>Acabamentos: INOX</p>
<p>7507 Concha de embutir</p>  <p>Material: INOX</p> <p>Acabamentos: Satinado</p>	<p>16.223 Concha de embutir</p>  <p>Acabamentos: INOX</p>
<p>7503 Concha de embutir</p>  <p>Material: INOX</p> <p>Acabamentos: Satinado</p>	<p>7504 Concha de embutir</p>  <p>Acabamentos: INOX</p>
<p>7505 Concha de embutir</p>  <p>Material: INOX</p> <p>Acabamentos: Satinado</p>	<p>1261 Concha oval</p>  <p>Material: Zamak</p> <p>Acabamentos: CRM NQS BRO</p>
<p>7506 Concha rectangular</p>  <p>Material: INOX</p> <p>Acabamentos: Satinado</p>	<p>1260 Concha oval</p>  <p>Material: Zamak</p> <p>Acabamentos: CRM NQS BRO</p>
<p>Puxadores de topo</p>  <p>3918</p> <p>Material: INOX</p>  <p>3919</p> <p>Acabamentos: Satinado</p>	<p>Puxadores de topo</p>  <p>1262</p> <p>Material: Zamak</p>  <p>1263</p> <p>Acabamentos: CRM NQS BRO</p>

Legenda | MATERIAL: INOX AISI 304 | Zamak ACABAMENTO CRM: Cromado Mate NQS: Niquel escovado BRO: Bronze

7 | Asa para Porta de Vidro



Material: **Latão**
Acabamentos: CRM | NQS

200 400

07.201 | Asas para Porta

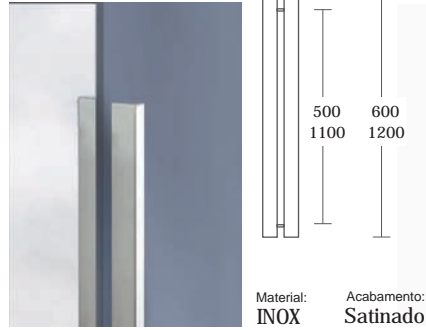

Material: **INOX** Acabamento: **Satinado**

500 600
1100 1200

2630 | Asas para Porta



Material: **INOX**
Acabamento: **Satinado**

200
250
300

8000 | Asa para Porta

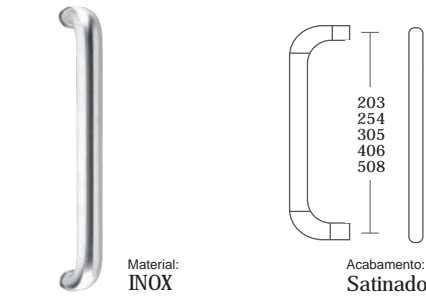

Material: **INOX** Acabamento: **Satinado**

203
254
305
406
508

8090 | Asas para Porta

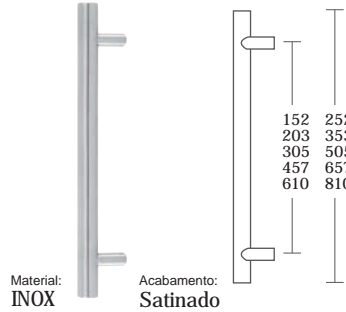

Material: **INOX** Acabamento: **Satinado**

152 252
203 353
305 505
457 657
610 810

8190 | Asas para Porta

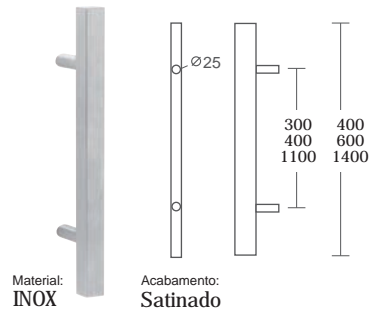

Material: **INOX** Acabamento: **Satinado**

∅25
300 400 600
400 600 1400

8110 | Asas para Porta

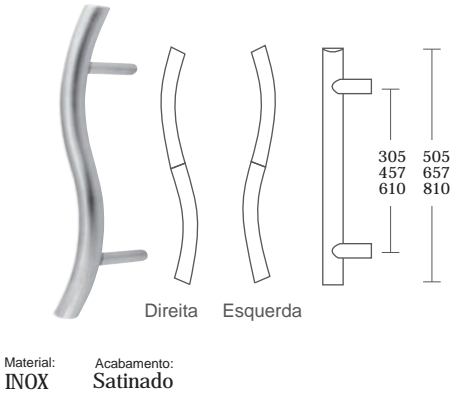

Material: **INOX** Acabamento: **Satinado**

305 505
457 657
610 810

Direita Esquerda

8210 | Asas para Porta

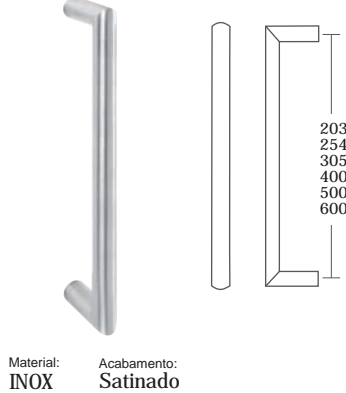

Material: **INOX** Acabamento: **Satinado**

203
254
305
400
500
600

8120 | Asas para Porta

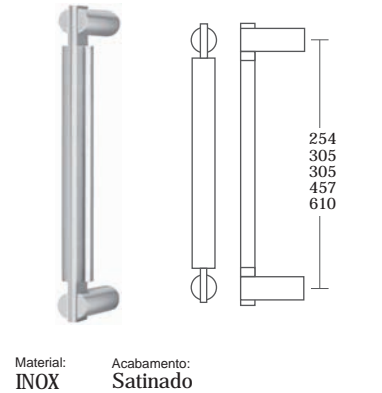

Material: **INOX** Acabamento: **Satinado**

254
305
305
457
610

981.10.04 | Puxador para vidro



Material: **LAT** Acabamento: **CRM | NQS | ANOD.**

∅55 ∅65

981.10.05 | Puxador para vidro



Material: **LAT** Acabamento: **CRM | NQS | ANOD.**

16.529 | Puxador para vidro

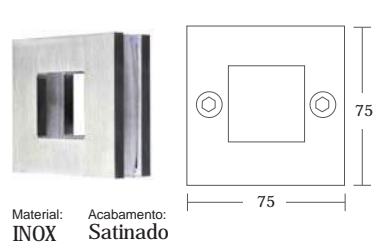

Material: **INOX** Acabamento: **Satinado**

75 75

16.530 | Puxador para vidro

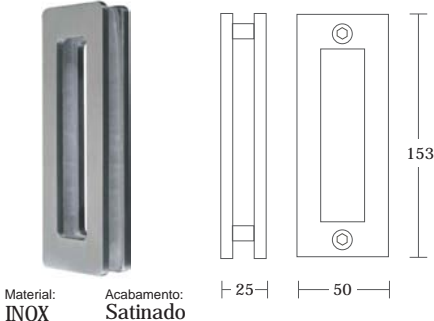

Material: **INOX** Acabamento: **Satinado**

25 50 153

981.49 | Puxador para vidro



Material: **ALUMÍNIO** Acabamento: **Anod. Prata | cor INOX**

901.01 | Puxador para vidro

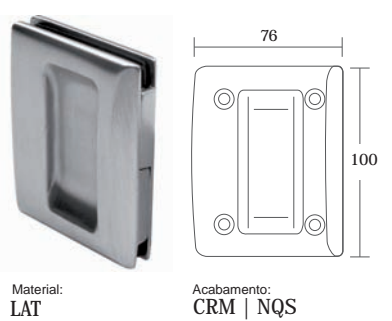

Material: **LAT** Acabamento: **CRM | NQS**

76 100

FECHADURAS PARA PORTAS DE CORRER

3910 | Conjunto para Porta de Correr

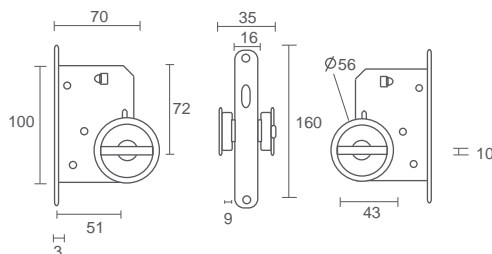

- Especificações:
Conjunto para porta de correr
Manuseamento por botão.

Inclui fechadura 1171 e botão com conchas de embutir.

Ref. Interna	Código Peça	Material
0201072002	3910	16 - Inox Satinado

3911 | Conjunto para Porta de Correr

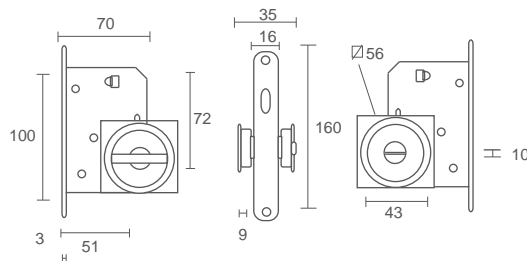

- Especificações:
Conjunto para porta de correr
Manuseamento por botão.

Inclui fechadura 1171 e botão com conchas de embutir.

Ref. Interna	Código Peça	Material
0201072004	3911	16 - Inox Satinado

3915 | Conjunto para Porta de Correr

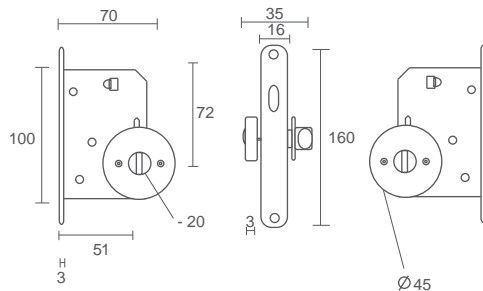

- Especificações:
Conjunto para porta de correr
Manuseamento por botão.

Inclui fechadura 1171 e botão com roseta embutir.

Ref. Interna	Código Peça	Material
0201072008	3915	16 - Inox Satinado

3979 | Conjunto para Porta de Correr

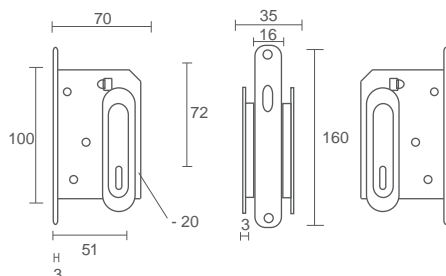

- Especificações:
Conjunto para porta de correr
manuseamento por chave.

Inclui fechadura 1175 e com conchas de embutir com abertura chave 5405

Ref. Interna	Código Peça	Material
0201072013	3979	16 - Inox Satinado

Fechadura Standard



- Especificações:
Fechadura com trinco e lingua de 1 volta
Testa de cantos redondos
Material: Aço Inox AISI 304

Ref. Interna	Código Peça	Tipo de entrada
0201061010	20.936.R	Entrada de chave
0201061016	20.817	Entrada de botão

Fechadura com trinco nylon



- Especificações:
Fechadura com trinco em nylon para fecho silencioso
Indicada para aros de alumínio.
Acabamento: Cromado Mate

Ref. Interna	Código Peça	Tipo de entrada
0201064002	B01103.60.34	Entrada Cilindro EU
0201064003	B01101.60.34	Entrada de chave
0201064004	B01102.60.34	Entrada de botão

Fechadura Magnética



- Especificações:
Fechadura magnética
Acabamento: Cromado Mate

Ref. Interna	Código Peça	Tipo de entrada
0201064005	B04101.50.34	Entrada de chave
0201064006	B04102.50.34	Entrada de botão
0201064007	B04103.50.34	Entrada Cilindro EU
0201064008	B04104.50.34	Chapa testas p/ madeira

Dobradiça standard



- Especificações:
Dobradiça 1/2 balanço aço Aço Inox AISI 304
Capacidade carga: 40 Kg

Ref. Interna	Código Peça	Abertura
0201091010D	05.019.90.BR	Direita
0201091010E	05.019.90.BR	Esquerda

Dobradiça invisível ajustes 3D



Nota: Espessura mínima da porta 35mm

- Especificações:
Dobradiça Invisível com afinação 3D,
Acabamento: Cromado Mate
Capacidade carga:
Até 40kg (3 dobradiças) portas até 900x2000 mm.
Até 50kg (4 dobradiças) portas até 1000x2000 mm.
portas superiores 2000 de altura colocar 4 dobradiças

Ref. Interna	Código Peça	Abertura
0201095003	506 3D	Reversível

Dobradiça invisível ajustes 3D



Nota: Espessura mínima da porta 40mm

- Especificações:
Dobradiça Invisível com afinação 3D,
Acabamento: Cromado Mate
Capacidade carga:
Até 90kg (3 dobradiças) portas 600x2100 mm.
Até 70kg (3 dobradiças) portas 900x2100 mm.
Portas superiores 2100 de altura colocar 4 dobradiças

Ref. Interna	Código Peça	Abertura
0201095006	K6700	Direita
0201095007	K6700	Esquerda

Dobradiça invisível ajustes 3D



Nota: Espessura mínima da porta 40mm

- Especificações:
Dobradiça Invisível com afinação 3D,
Acabamento: Niquel escovado
Capacidade carga:
Até 80kg (2 dobradiças) portas 1000x2000 mm.
Portas superiores 2000 de altura colocar 3 dobradiças

Ref. Interna	Código Peça	Abertura
0201095004	340 3D	Reversível

PORTAS MULTIUSO

PORTAS MULTIUSOS



Modelo: com grelha



Modelo: sem grelha

- Especificações:
Construção metálica com dupla chapa de aço preenchida no seu interior com poliestireno expandido, proporcionando assim uma estrutura sólida.

Acabamento em chapa lacada.

Equipada com fechadura, canhão de perfil europeu com 3 chaves e um par de puxadores pretos em nylon.

Reversível.

Aro perfilado em "Z" para trabalhar à face do vão, preparado para chumbar ou como alternativa aparafusar.
- Tonalidades
Lacado - Branco
Revestido a PVC á cor de Faia ou Carvalho
- Aplicação
É uma porta metálica reversível e económica e adapta-se a todas as necessidades devido ao seu bom acabamento e funcionalidade.
É normalmente utilizada em sótãos, arrecadações, garagens, anexos, etc.

Desenho Técnico

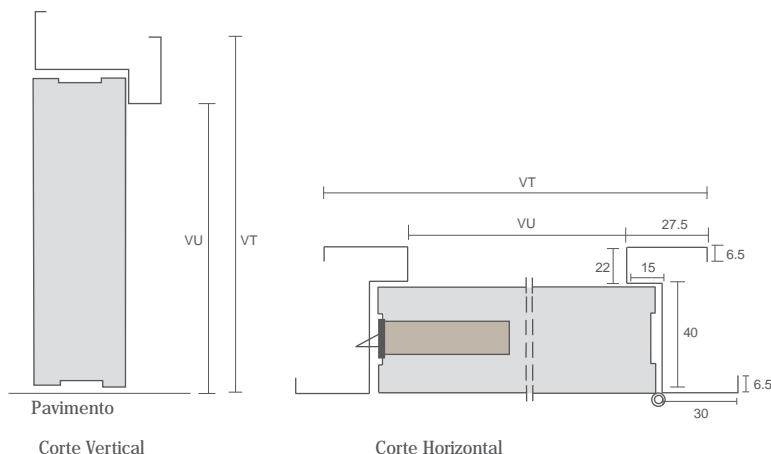

1 FOLHA

Vão Total (VT)	Vão Útil (VU)
700 x 2000	630 x 1970
800 x 2000	730 x 1970
900 x 2000	830 x 1970

Dimensão em milímetros

ACESSÓRIOS



• Puxadores



• Acabamento em Aro



• Grelhas de Ventilação



• Dobradiças

PORTAS CORTA-FOGO MAGMA

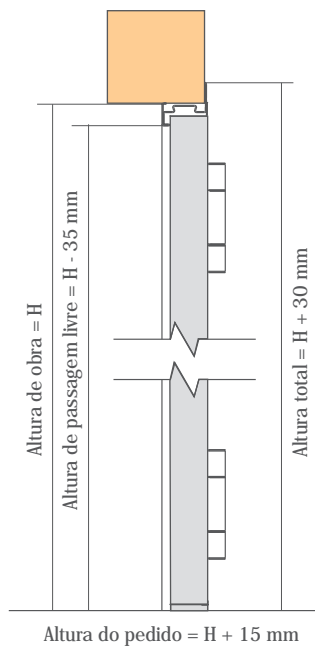

- Especificações:
Construção metálica com dupla chapa de aço preenchida no seu interior com Poliestireno Expandido, proporcionando assim uma sólida estrutura.
- Acabamento: chapa lacada.
- Equipada com fechadura, canhão de perfil europeu com 3 chaves e um par de puxadores pretos em nylon.
- Sistema Reversível.
- Aro perfilado em “Z” para trabalhar à face do vão, preparado para chumbar ou como alternativa aparafusar.
- Tonalidades
Branco

Sentido de abertura:

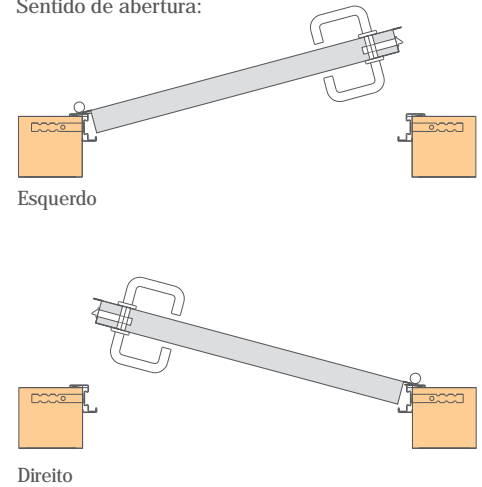

Esquema:

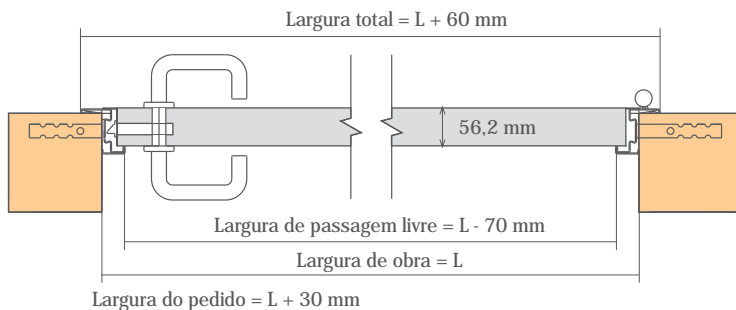

PORTA DE 1 FOLHA

MEDIDA PEDIDO	VÃO ÚTIL	VÃO DE OBRA	MEDIDA TOTAL
LARGURA X ALTURA	LARGURA X ALTURA	LARGURA X ALTURA	LARGURA X ALTURA
800 x 2050	700 x 2000	770 x 2035	830 x 2065
900 x 2050	800 x 2000	870 x 2035	930 x 2065
1000 x 2050	900 x 2000	970 x 2035	1030 x 2065
1100 x 2050	1000 x 2000	1070 x 2035	1130 x 2065

Nota: Também se fabricam portas fora de medida com o mínimo de 280 x 440 até ao máximo de 1280 x 2500.

Dimensão em milímetros

PORTA DE 2 FOLHAS

MEDIDA PEDIDO	VÃO ÚTIL	VÃO DE OBRA	MEDIDA TOTAL
LARGURA X ALTURA	LARGURA X ALTURA	LARGURA X ALTURA	LARGURA X ALTURA
1200 (600+600) x 2050	1100 x 2000	1170 x 2035	1230 x 2065
1300 (650+650) x 2050	1200 x 2000	1270 x 2035	1330 x 2065
1400 (700+700) x 2050	1300 x 2000	1370 x 2035	1430 x 2065
1500 (750+750) x 2050	1400 x 2000	1470 x 2035	1530 x 2065
1600 (800+800) x 2050	1500 x 2000	1570 x 2035	1630 x 2065
1700 (850+850) x 2050	1600 x 2000	1670 x 2035	1730 x 2065
1800 (900+900) x 2050	1700 x 2000	1770 x 2035	1830 x 2065
1900 (950+950) x 2050	1800 x 2000	1870 x 2035	1930 x 2065

Nota: Também se fabricam portas fora de medida com o mínimo de 570 x 440 até ao máximo de 2400 x 2500.

Dimensão em milímetros

Nota: Fabricam-se portas duplas com folhas assimétricas sob pedido.

PORTAS DE SEGURANÇA



ESTRUTURA



Legenda

- 1 Aro e Pré-Aro
- 2 Ómegas verticais de reforço
- 3 Dobradiças reguláveis
- 4 Tranca frontal inferior e superior
- 5 Estrutura de aço electrozincado
- 6 Visor grande-angular
- 7 Limitador de abertura
- 8 Fechadura de alta segurança
- 9 Revestimento

Largura	800
	850
	900
Altura	2000
	2040
	2100
Medida Máxima	1100 X 2400

Dimensão em milímetros

PRÉ-ARO



Características:

Porta de Segurança: Os seus pormenores são fruto da tecnologia e de muita pesquisa, que tornam estas portas numa barreira impenetrável às mais sofisticadas tentativas de arrombamento. Além da sua qualidade, também o componente estético não foi esquecido.

Características:

Construído em aço electrozincado de 2mm, fica escorado à parede com 8 garras robustas de aço anti-deslizante devido à sua forma. Está equipada com distanciadores e suportes especiais para uma instalação fácil e com possibilidade de efectuar afinações horizontais e/ou verticais.

A utilização deste pré-aro permite a montagem da porta após a completa execução da obra, evitando assim possíveis danos de painéis.

ESTRUTURA INTERNA

Gama START



Características:

A porta START é constituída por uma chapa exterior e reforçada por 3 ómegas interiores quinadas de forma a dar uam maior rigidez à porta.

Tem um total de 12 pontos de fecho:

- 4+1 trinco de fechadura
- 1 tranca frontal superior
- 1 tranca frontal inferior
- 4 pernos (lado da dobradiça)
- 1 limitador de abertura

MODELOS

MATRIX - Fechadura Palhetão Duplo

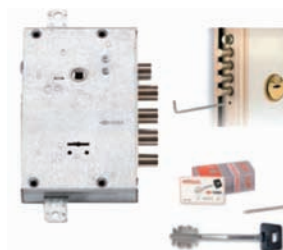

A porta de alta Segurança, modelo MATRIX, é equipada com uma fechadura silenciosa e segura de palhetão duplo, com troca fácil de segredo.

É protegida do exterior por uma chapa de aço.

A porta é fornecida com a chave de obra, a ser substituída por 5 chaves definitivas no final da obra.

MEDIDAS STANDARD

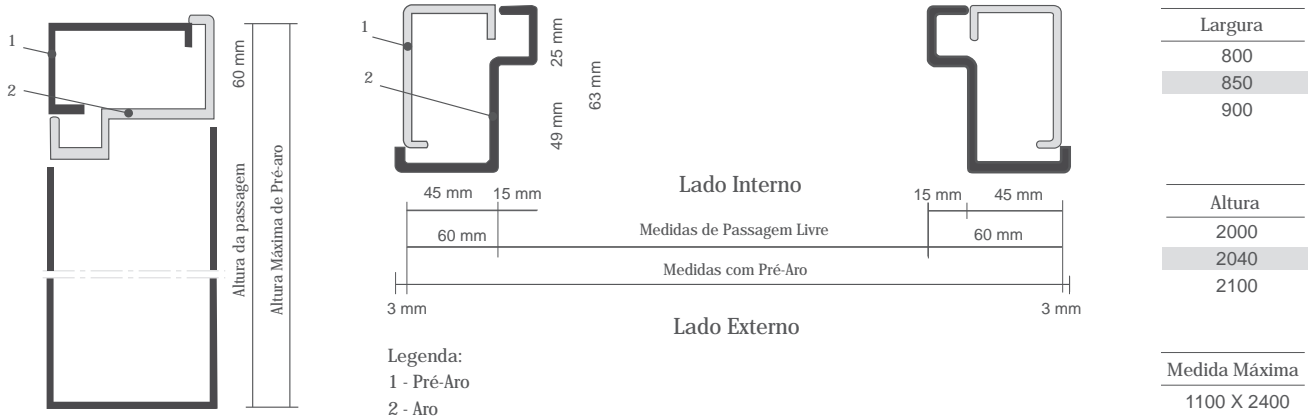

Dimensão em milímetros

FOLHAS DE MADEIRA



FENÓLICOS



VALCOR



Nota: Outras cores sob consulta

PORTAS EXTERIORES EM ALUMÍNIO



Ref: LH1 Cor do painel: Branco Cor do aro fixo: Branco

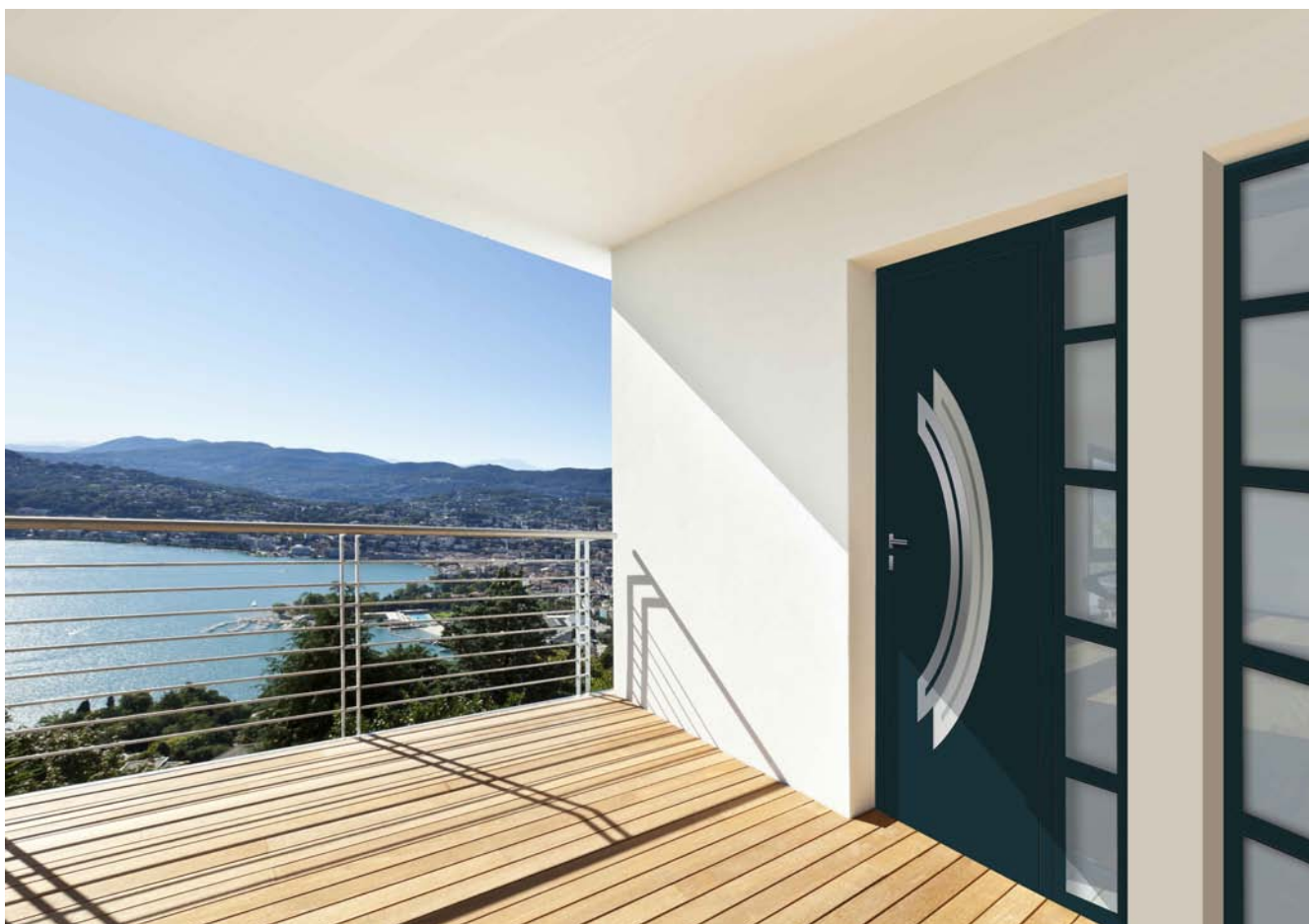

Ref: LB4 Cor do painel: Ral 7016 Cor do aro fixo: Ral 7016

As cores apresentadas são meramente ilustrativas



Ref: LE2
Cor do painel: 2178 001
Cor do aro fixo: anodizado

Porta 1 Folha

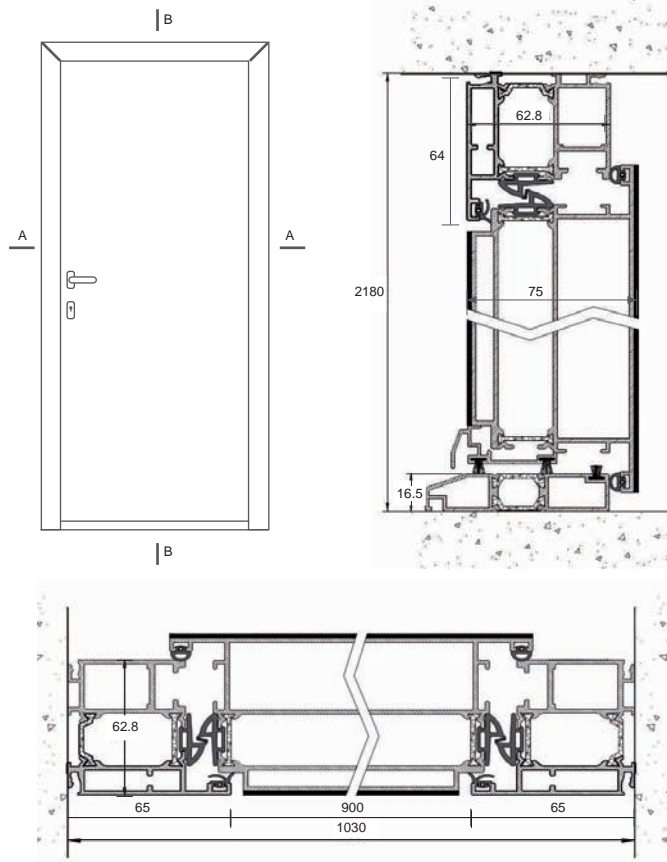

Porta 1 Folha com fixo



Ref: LU1B
Cor do painel: 2178 007
Cor do aro fixo: anodizado

